

Notice d'utilisation

Instructions for use

Instrucciones de uso

Instruções de uso

Istruzioni per l'uso

Gebrauchsanweisung

Générateur de chlore in-situ + régulateur pH

In-situ chlorine generator + pH regulation

Generador de cloro in-situ + regulador de pH

Gerador de cloro in-situ + controlador de pH

Generatore di cloro in-situ + regolatore di pH

In-situ-Chlor-Generator + pH-Regler

**DUO
PRO**

CE

1. DESCRIPTION GENERALE.....	3
1.1. Fonctions de l'équipement.....	3
1.2. Fiche technique.....	3
1.3. Vue d'ensemble.....	4
1.4. Liste de colisage.....	5
2. INSTALLATION.....	6
2.1. Précautions préalables importantes.....	6
2.2. Schéma d'installation.....	7
3. COFFRET ELECTRONIQUE.....	8
3.1. Procédure de démarrage.....	8
3.2. Première mise en service.....	9
3.3. Voyants.....	9
3.4. Ecran.....	9
3.5. Clavier.....	10
3.6. Navigation dans les menus.....	11
3.7. Fonctionnalités.....	12
3.7.1. Sélection de la langue d'affichage.....	12
3.7.2. Réglage de la date et de l'heure.....	12
3.7.3. Sélection de l'affichage par défaut.....	12
3.7.4. Spécification du volume de la piscine.....	12
3.7.5. Spécification du type de correcteur pH.....	12
3.7.6. Spécification de la concentration du correcteur pH.....	12
3.7.7. Ajustage de la mesure du pH.....	12
3.7.8. Réglage de la consigne pH.....	12
3.7.9. Etalonnage de la sonde pH.....	13
3.7.10. Activation/désactivation de la régulation pH.....	13
3.7.11. Injection manuelle de pH.....	13
3.7.12. Sélection du mode de fonctionnement de l'électrolyseur.....	14
3.7.13. Réglage de la consigne de production.....	14
3.7.14. Paramétrage des capteurs.....	14
3.7.15. Ajustage de la température de l'eau du bassin.....	15
3.7.16. Réglage de l'inversion du courant alimentant la cellule.....	15
3.7.17. Mode Boost.....	15
3.7.18. Réglage de la consigne ORP.....	16
3.7.19. Etalonnage de la sonde ORP.....	16
3.7.20. Injection manuelle d'eau.....	17
3.7.21. Injection manuelle de sel.....	17
3.7.22. Communication Bluetooth.....	17
3.7.23. Test électrolyse.....	18
3.7.24. Menu Maintenance.....	18
3.7.25. Réinitialisation des paramètres.....	18
3.8. Sécurités.....	19
3.8.1. Mode Hivernage.....	19
3.8.2. Alarmes et alertes.....	19
3.8.3. Précautions importantes concernant la pompe péristaltique de régulation pH.....	22
3.9. Historique de données.....	23
3.10. Informations complémentaires.....	23
4. ENTRETIEN.....	24
4.1. Conseil d'entretien (mensuel).....	24
4.2. Mise en hivernage de l'appareil.....	24
4.3. Sortie d'hivernage de l'appareil.....	25
5. GARANTIE.....	26

1. DESCRIPTION GENERALE

1.1. Fonctions de l'équipement

Modèle	Production de chlore par électrolyse	Régulation du pH	Contrôle de la production de chlore avec sonde ORP
DUO	✓	✓	
PRO	✓	✓	✓

1.2. Fiche technique

Modèle d'iPO	iPO 8	iPO 12	iPO 16	iPO 23	iPO 30	iPO 45
Caractéristiques de production						
Production maximale (L/h)	10					
Production maximale (g/h)	8	12	16	23	30	45
Production maximale (kg/jour)	0,2	0,29	0,38	0,55	0,72	1
Concentration en chlore actif de la solution produite (g/L)	0,8	1,2	1,6	2,3	3	4,5
Consommations générales						
Eau (L/h)	10					
Sel (avec adoucisseur) (g/h)	27	39	52	73	95	142
Consommations pour une production de 1 kg de chlore actif						
Electricité (kW)	3,5					
Sel biocide certifié (kg)	3,125					
Eau adoucie (L)	1250	830	620	430	330	220
Conditions d'utilisation						
Température ambiante (°C)	< 45					
Température de l'eau en entrée (°C)	< 22					
Dureté de l'eau en entrée (avec adoucisseur) (°f)	< 12					
Pression de service (bar)	1 à 3					
Propriétés						
Dimensions	450 x 490 x 783					
Poids total (kg)	15					
Matériau du réacteur	PEHD recyclé					
Matériau du réservoir de production et du bac de rétention	PEHD recyclé					
Volume du réservoir de production (L)	100					
Volume maximal du réservoir de saumure (kg de sel)	50					
Caractéristiques électriques						
Alimentation générale	230 V - 50/60 Hz					
Courant maximal (A)	0,7			1,4		
Option						
Adoucisseur 4L	KIT23ADOU4L					

1.3. Vue d'ensemble

Pool Squad iPO

FACE AVANT



FACE ARRIERE



Vue de dessus



Vue de dessous du coffret

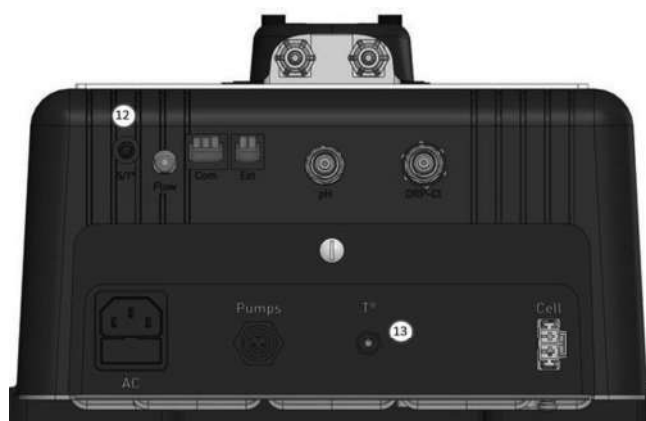

- 1 : Pompe eau adoucie (gauche) et saumure (droite)
- 2 : Capteur sel / température / manque d'eau
- 3 : Raccord d'injection de chlore
- 4 : Cellule d'électrolyse
- 5 : Vanne de vidange
- 6 : Flexible d'injection de Chlore
- 7 : Admission d'eau adoucie

- 8 : Câble d'alimentation de la cellule et du capteur sel
- 9 : Réservoir d'eau adoucie
- 10 : Réservoir de saumure isolé de la réserve de sel
- 11 : Réservoir de sel et saumure
- 12 : Connectique capteur sel/température
- 13 : Capteur température du bassin

1.4. Liste de colisage

Poolsquad iPO



Coffret
X1



Réacteur iPO
X1



Kit de fixation
(Fixation du coffret)

X1



Adoucisseur (en option)
X1



Raccord d'injection
X1



Collier de prise en charge (en kit)

X1



Kit d'étalonnage pH7/pH10



Kit raccordement IPO

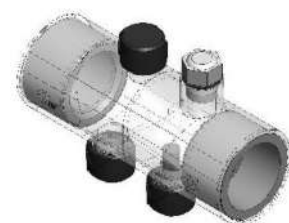

Porte-accessoires

2. INSTALLATION

2.1. Précautions préalables importantes



Avant de procéder à l'installation de l'équipement, suivre impérativement les instructions suivantes :

- La production du Poolsquad iPO doit être adaptée au volume du bassin à traiter, à la fréquentation du bassin, à la présence d'équipements voisins éventuels (débordement, miroir d'eau, toboggan, etc.), ainsi qu'aux conditions météorologiques sur le lieu de l'installation.
- Utiliser de l'eau provenant d'un adoucisseur raccordé au réseau d'alimentation urbain. Proscrire toute eau d'origine naturelle (pluie, ruissellement, plan d'eau, forage), sous risque de détérioration prématurée des cellules d'électrolyse et de l'adoucisseur.
- L'iPO doit être installé dans un local fermé, sec, suffisamment ventilé, à l'abri des éclaboussures, des projections d'eau et des rayonnements UV. La température ambiante à l'intérieur de ce local ne doit pas excéder 45°C.
 - Si ce local est situé dans un pays au climat chaud et humide, celui-ci doit impérativement être climatisé.
 - Si ce local est situé dans un pays au climat tempéré, celui-ci doit impérativement être équipé d'une ventilation forcée.
- Déterminer un emplacement précis pour installer le système, en tenant compte de son encombrement. Prévoir également un espace supplémentaire autour de l'installation, afin de faciliter l'accès à celle-ci pour les interventions de maintenance.
L'appareil doit être installé de niveau, sur un sol sans dévers, et sur une surface stable.
- Le bidon de correcteur pH doit être éloigné de 2 mètres de tout appareillage électrique et de tout autre produit chimique. Afin d'évacuer les vapeurs d'acides à l'extérieur du local technique, un système d'évent doit être mis en place sur le bouchon étanche du correcteur pH. Le non-respect de ces consignes entraînera une oxydation anormale des pièces métalliques, pouvant aller jusqu'à la défaillance complète de l'équipement. Toutes manipulations du correcteur pH ou du circuit d'injection doivent être réalisées à l'aide d'équipements de protection individuelle (lunettes avec protection latérale, gants appropriés, vous référez à la fiche de données de sécurité du produit).
- Les sels autorisés avec nos appareils doivent être estampillés selon l'une de ces 4 Normes (EN 14805, EN 16370, EN 16401 ou EN 973), sous peine de voir la garantie annulée.



- S'assurer que toutes les mises à l'égout de l'équipement (adoucisseur, trop-plein) sont étanches, correctement raccordées et évacuées.
- Si le local technique est dépourvu d'une mise à l'égout gravitaire (exemple : local semi-enterré ou enterré), installer impérativement un système d'évacuation avec une pompe de relevage.
Cette pompe de relevage doit impérativement :
 - avoir un débit minimal 2 fois supérieur au débit maximal d'arrivée d'eau du réseau.
 - être câblée à une alimentation électrique indépendante de celle de l'équipement (afin de maintenir le fonctionnement de la pompe en cas de coupure ou disjonction de l'alimentation électrique de l'équipement).
- Pour un adoucisseur, s'assurer que le transformateur électrique fourni avec l'adoucisseur est à l'abri des éclaboussures et de tout contact avec de l'eau.

2.2. Schéma d'installation



- Le bidon de correcteur pH doit être éloigné de 2 mètres de tout appareillage électrique et de tout autre produit chimique. Afin d'évacuer les vapeurs d'acides à l'extérieur du local technique, un système d'évent doit être mis en place sur le bouchon étanche du correcteur pH. Le non-respect de ces consignes entraînera une oxydation anormale des pièces métalliques, pouvant aller jusqu'à la défaillance complète de l'équipement. Toutes manipulations du correcteur pH ou du circuit d'injection doivent être réalisées à l'aide d'équipements de protection individuelle (lunettes avec protection latérale, gants appropriés, vous référez à la fiche de données de sécurité du produit).
- Ne jamais utiliser d'acide chlorhydrique, son utilisation peut entraîner la détérioration irréversible de l'appareil et l'annulation de la garantie. Utiliser exclusivement un produit correcteur pH composé d'acide sulfurique ou basique recommandé par votre professionnel. Veuillez noter que l'utilisation d'un correcteur pH Multi acides oblige à une maintenance renforcée et son usage peut aussi entraîner une usure prématurée du circuit pH et l'annulation de la garantie. Vous référez à la fiche de données de sécurité du produit.

VISUELS NON CONTRACTUELS

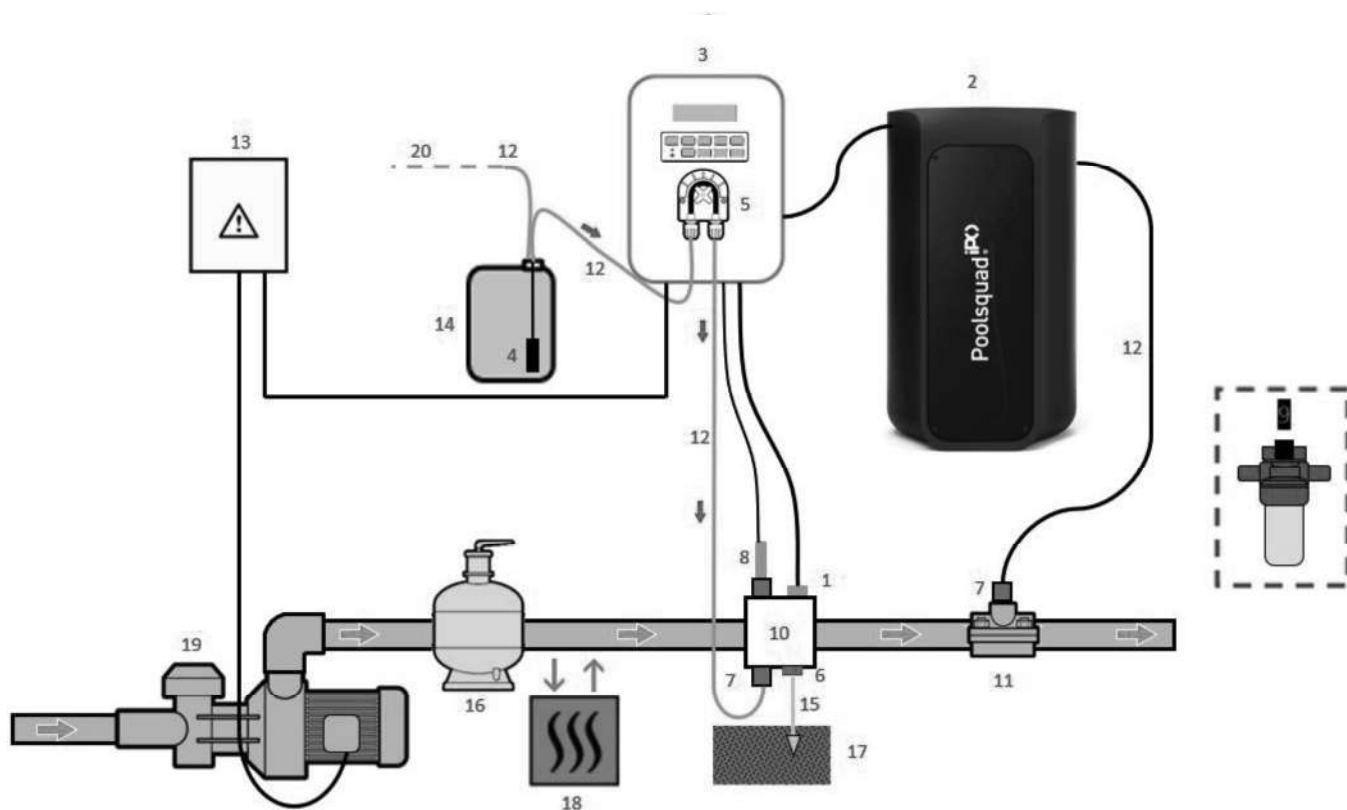

- 1 : Capteur température
- 2 : Réacteur
- 3 : Coffret électronique
- 4 : Filtre lesteur
- 5 : Pompe péristaltique
- 6 : Pool Terre
- 7 : Raccord d'injection
- 8 : Sonde pH
- : Sonde ORP (manuel d'installation spécifique)
- 10 & 11 : Supports
- 12 : Tuyau semi-rigide

LEGENDE :
Modèle DUO : blanc.
Modèle PRO : blanc + noir.

ELEMENTS NON FOURNIS :

- 13 : Alimentation électrique
- 14 : Bidon de correcteur pH
- 15 : Câble de cuivre
- 16 : Filtre
- 17 : Piquet de terre
- 18 : Pompe à chaleur
- 19 : Pompe de filtration
- 20 : Event vers l'extérieur

3. COFFRET ELECTRONIQUE

3.1. Procédure de démarrage



L'utilisation d'un adoucisseur est obligatoire avec les appareils Poolsquad IPO afin d'éviter toute détérioration prématurée des cellules d'électrolyse. L'utilisation d'eau d'origine naturelle (pluie, ruissellement, plan d'eau, forage) peut dégrader les performances de votre appareil et l'endommager. En cas de défaillance de l'adoucisseur (envoi d'eau non adoucie dans l'électrolyseur), il est nécessaire d'effectuer une vérification de l'appareil en démontant la cellule pour vérifier l'absence de dépôt de calcaire au fond et démonter le capteur sel pour vérifier l'absence de calcaire sur les électrodes.

- 1) Verser du sel dans le réservoir à saumure sous forme de granulé (les granulés doivent impérativement être conforme aux normes, sans agent de coulabilité et sans agent anti-mottant).
- 2) Dans le cadre de l'utilisation de votre adoucisseur personnel passer directement à l'étape 7. Dans le cadre d'un adoucisseur fourni en option avec votre équipement, initialiser l'adoucisseur en suivant les indications fournies avec celui-ci. Note : La fuite de dureté doit être réglée au minimum. Pour cela, tourner la vis dans le sens contraire des aiguilles d'une montre jusqu'à la butée (ne pas forcer), la fuite de dureté sera alors la plus faible.

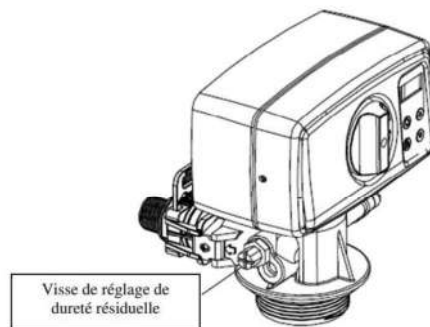

- 3) Ouvrir l'arrivée d'eau de l'adoucisseur.
- 4) Programmer la régénération de l'adoucisseur (pour un système tournant 12h/jour il est recommandé d'effectuer une régénération tous les 4 jours d'utilisation).
- 5) Effectuer une régénération immédiate de l'adoucisseur.
- 6) S'assurer que le titre hydrométrique de l'eau obtenue en sortie d'adoucisseur est inférieur à 12°f (120ppm).
- 7) Raccorder l'adoucisseur au Poolsquad IPO.
- 8) Attendre la fin du remplissage du bac à saumure.
- 9) Laisser le sel se dissoudre pendant 1 heure.

3.2. Première mise en service

A la première mise sous tension du coffret électronique :

1) Effectuer la programmation ci-dessous.

Menus successifs	Réglages possibles	Navigation
Langues FRANCAIS	<ul style="list-style-type: none"> Français English Deutsch Español Italiano Nederlander Portugués 	Pour chaque menu, sélectionner un réglage avec les touches \uparrow \downarrow , puis valider avec la touche OK .
Volume 50m ³	De 10 à 200 m ³ , par pas de 10 m ³	
Date 01/01/01	Jour / Mois / Année	
Heure XX:XX	Heure / Minute	
Affichage En ligne	<ul style="list-style-type: none"> En ligne Tableau de bord 	

2) Le message « Remplissage en cours » apparaît. Le remplissage de la cellule se lance automatiquement pendant 15 minutes.

3) Certaines sécurités successives s'affichent le temps du remplissage complet de la cellule.

3.3. Voyants

Couleur	Etat	Significations possibles
Vert	Allumé en continu	Production en marche
Rouge	Allumé en continu	<ul style="list-style-type: none"> Coffret électronique à l'arrêt Alerte déclenchée
	Clignotant	Alarme déclenchée

3.4. Ecran

- **Si affichage clignotant :** information en attente de validation, ou alarme déclenchée.
- **Si affichage figé :** information validée ou en lecture seule.





MODELE	AFFICHAGE PAR DEFAUT		SIGNIFICATION
	Réglage via le menu « Paramètres - Affichage »	Aperçu	
DUO PRO (1)	Affichage en ligne	PROD. XXX % PH X.X	Consigne de production Le point juste après « PROD » s'affiche lorsque la production est en marche (témoin supplémentaire au voyant vert).
	Tableau de bord	XXX % XX.X g/L PH X.X XX.X °C	Consigne de production Le point juste après « % » s'affiche lorsque la production est en marche (témoin supplémentaire au voyant vert).
			Taux de sel
			Mesure du pH Température de l'eau

MODELE	AFFICHAGE PAR DEFAUT		SIGNIFICATION
	Réglage via le menu « Paramètres - Affichage »	Aperçu	
PRO (2)	Affichage en ligne	ORP- XXX mV PH X.X	<p>Mesure ORP</p> <p>Le point juste après « ORP » s'affiche lorsque la production est en marche (témoin supplémentaire au voyant vert).</p> <hr/> <p>Mesure du pH</p>
	Tableau de bord	XXX mV. XX.X g/L PH X.X XX.X °C	<p>Mesure ORP</p> <p>Le point juste après « mV » s'affiche lorsque la production est en marche (témoin supplémentaire au voyant vert).</p>
			Taux de sel
			Mesure du pH Température de l'eau

(1) : Si mode de fonctionnement de l'électrolyseur réglé en "%".

(2) : Si mode de fonctionnement de l'électrolyseur réglé en "ORP"

3.5. Clavier

TOUCHE DE COMMANDE (selon modèle)	FONCTION
 MENU	<ul style="list-style-type: none"> • Mise en marche du coffret électronique. → Quelques minutes après la mise en marche, la production et la régulation pH démarrent automatiquement, à condition que ces fonctions ne soient pas désactivées et que certaines alarmes ne soient pas déclenchées. • Mise à l'arrêt du coffret électronique (<u>faire un appui long</u>), à condition qu'aucune alarme ou alerte ne soit déclenchée. → A la mise à l'arrêt, l'écran et le voyant vert s'éteignent, le voyant rouge s'allume. • Accès aux menus.
BOOST	Activation du mode Boost à 100% pour une durée de 24 heures (avec un délai de mise en marche de quelques instants).
T°C	<ul style="list-style-type: none"> • Affichage de la température de l'eau de la piscine durant quelques secondes (uniquement si l'affichage par défaut est réglé en « Affichage en ligne »). • Accès direct au menu « Paramètres - Ajustage Temp. » (<u>faire un appui long</u>).
pH	Accès direct au menu « Régulation pH - Etalonnage » (<u>faire un appui long</u>).
 	Sélection d'une valeur ou d'une donnée.
	<ul style="list-style-type: none"> • Annulation d'une saisie. • Retour au (sous-)menu précédent. • Mise à l'arrêt du mode Boost. • Acquittement d'une alarme ou d'une alerte (<u>faire un appui court ou long, selon l'alarme ou l'alerte</u>).
OK	
	<ul style="list-style-type: none"> • Validation d'une saisie. • Entrée dans un (sous-)menu. • Acquittement d'une alarme ou d'une alerte (<u>faire un appui court ou long, selon l'alarme ou l'alerte</u>).

3.6. Navigation dans les menus

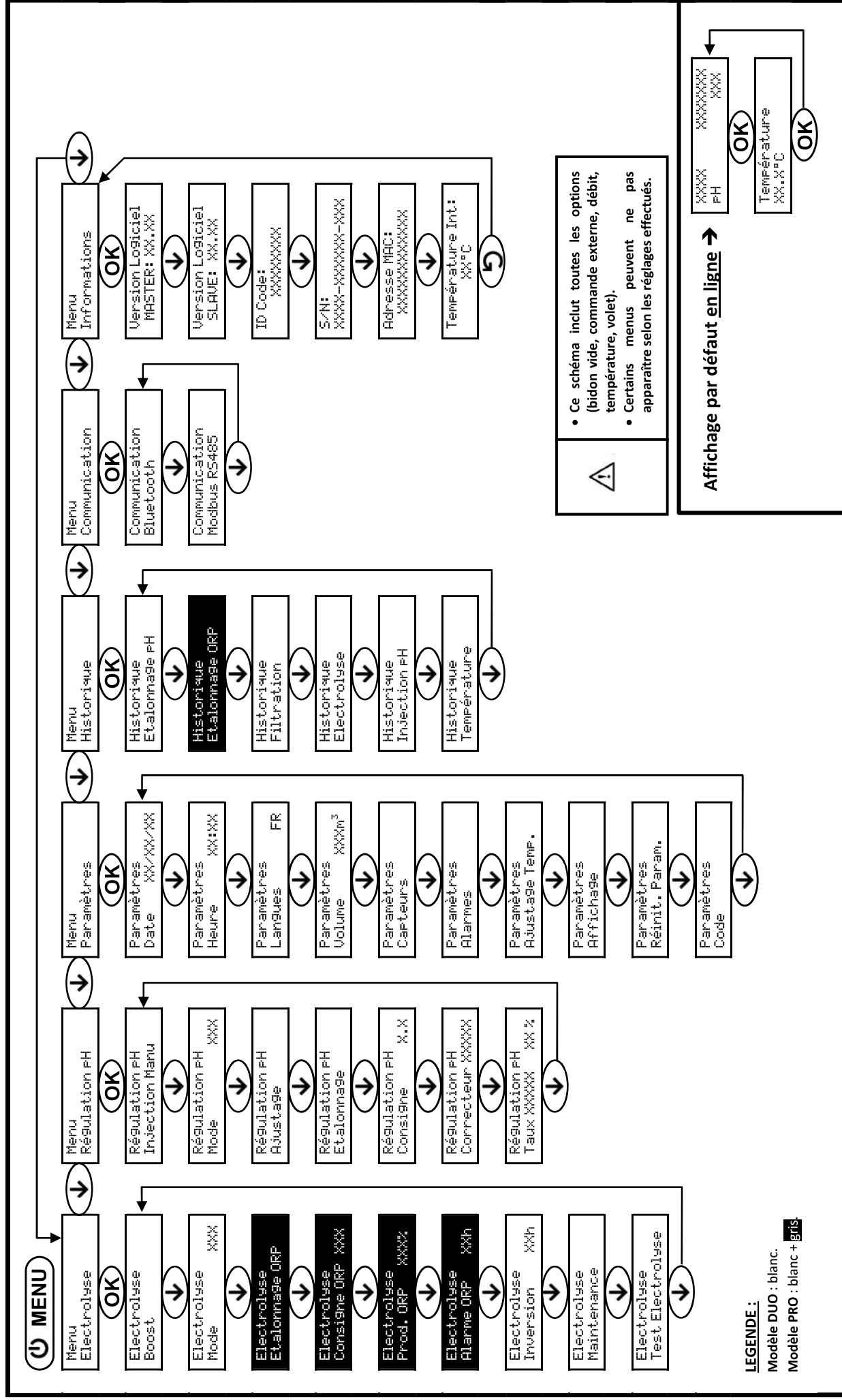

3.7. Fonctionnalités

3.7.1. Sélection de la langue d'affichage

Menu	Réglages possibles	Réglage par défaut
Paramètres Langues FR	<ul style="list-style-type: none"> • Français • English • Deutsch • Español • Italiano • Nederlander • Portuguais 	Français

3.7.2. Réglage de la date et de l'heure

Menu	Réglages possibles	Réglage par défaut
Paramètres Date XX/XX/XX	Jour / Mois / Année	01/01/année en cours
Paramètres Heure XX:XX	Heure / Minute	12 : 00

3.7.3. Sélection de l'affichage par défaut

Menu	Réglages possibles	Réglage par défaut
Paramètres Affichage	<ul style="list-style-type: none"> • En ligne • Tableau de bord 	En ligne

3.7.4. Spécification du volume de la piscine

Menu	Réglages possibles	Réglage par défaut
Paramètres Volume XXXXm ³	De 10 à 200 m ³ , par pas de 10 m ³	50 m ³

3.7.5. Spécification du type de correcteur pH

Menu	Réglages possibles	Signification	Réglage par défaut
Régulation pH Correcteur XXXXX	Acide	pH-	Acide
	Base	pH+	

3.7.6. Spécification de la concentration du correcteur pH

Menu	Réglages possibles	Réglage par défaut
Régulation pH Taux XXXXX XX %	De 5 à 55 %, par pas de 1 %	37 %

3.7.7. Ajustage de la mesure du pH

Menu	Réglages possibles	Réglage par défaut
Régulation pH Ajustage	De 6,5 à 7,5, par pas de 0,1.	Mesure affichée

3.7.8. Réglage de la consigne pH

Menu	Réglages possibles	Réglage par défaut
Régulation pH Consigne X.X	De 6,8 à 7,6, par pas de 0,1.	7,2

3.7.9. Etalonnage de la sonde pH

- 1) Ouvrir les solutions étalon pH 7 et pH 10 (n'utiliser que des solutions étalon à usage unique).
- 2) Mettre à l'arrêt la filtration (et donc le coffret électronique).
- 3) Si la sonde est déjà installée :
 - a) Extraire la sonde du porte-sonde, sans la débrancher.
 - b) Retirer l'écrou du porte-sonde et le remplacer par le bouchon fourni.

Si la sonde n'est pas encore installée :
Raccorder la sonde au coffret électronique.
- 4) Mettre en marche le coffret électronique.
- 5) Aller au menu « Régulation pH - Etalonnage ».
- 6) Effectuer la navigation avec les instructions ci-dessous :

Régulation pH
Etalonnage

OK

Etalonnage pH
Solution 7.0

→ Insérer la sonde dans la solution pH 7, puis patienter quelques minutes.

OK

Etalonnage pH
En cours

→ Ne pas toucher la sonde.

(Patienter quelques instants)

Etalonnage pH
Solution 10.0

→ a) Rincer la sonde à l'eau courante, puis l'égoutter sans l'essuyer.
b) Insérer la sonde dans la solution pH 10, puis patienter quelques minutes.

OK

Etalonnage pH
En cours

→ Ne pas toucher la sonde.

(Patienter quelques instants)

Etalonnage pH
Réussi

→ a) Rincer la sonde à l'eau courante, puis l'égoutter sans l'essuyer.
b) Installer la sonde dans le porte-sonde.

ou

Etalonnage pH
Echoué

→ Effectuer une nouvelle fois la navigation avec les instructions ci-dessus, plusieurs fois si nécessaire. Si l'étalonnage échoue toujours, remplacer la sonde puis effectuer de nouveau un étalonnage.

3.7.10. Activation/désactivation de la régulation pH

Menu	Réglages possibles	Réglage par défaut
Régulation pH Mode XXX	<ul style="list-style-type: none"> • ON (pour activer) • OFF (pour désactiver) 	ON

3.7.11. Injection manuelle de pH

Menu	Fonctions	Réglages possibles	Réglage par défaut	Instructions
Régulation pH Injection Manu	<ul style="list-style-type: none"> • Amorçage de la pompe péristaltique et remplissage des tuyaux semi-rigides • Injection de correcteur pH • Moyen de vérification du bon fonctionnement de la pompe péristaltique 	De 30 s à 10 min, par pas de 30 s	1 min	<ul style="list-style-type: none"> • <u>Pour lancer une injection :</u> Valider le réglage sélectionné. (La pompe péristaltique tourne, et un décompte temporel s'affiche en temps réel.) • <u>Pour faire une pause, et pour relancer l'injection :</u> Appuyer sur OK. • <u>Pour stopper l'injection :</u> Appuyer sur 5.

3.7.12. Sélection du mode de fonctionnement de l'électrolyseur

Menu	Réglages possibles (selon modèle)	Signification	Réglage par défaut
Electrolyse Mode XXX	%	Production constante, suivant la consigne de production.	<ul style="list-style-type: none"> • Pour modèles UNO et DUO : %. • Pour modèle PRO : ORP.
	ORP	Contrôle de la production avec sonde ORP, suivant la consigne ORP et la consigne de production ORP.	
	OFF	Mise hors service de l'électrolyseur.	

→ Le mode de fonctionnement sélectionné est visualisable à l'affichage initial (« PROD » en %, ou « ORP » en mV).

3.7.13. Réglage de la consigne de production

Mode de fonctionnement de l'électrolyseur	Menu	Instructions spécifiques	Réglages possibles	Réglage par défaut
%	<i>Affichage par défaut</i>	Sélectionner directement une valeur avec les touches ↑ ↓ (pas de validation requise).	<ul style="list-style-type: none"> • De 10 à 100 %, par pas de 1. • 10 % ou OFF (selon le mode de fonctionnement de l'électrolyseur). 	100 %
ORP	Electrolyse Prod. ORP XXX %	-		

3.7.14. Paramétrage des capteurs

Menu	Capteur	Paramètre	Réglages possibles	Réglage par défaut
Paramètres Capteurs	Volet/Cmd ext	Mode	<ul style="list-style-type: none"> • Volet • OFF • Cmd ext 	Volet
		Type	<ul style="list-style-type: none"> • NO • NC 	NO
	Débit/Bidon pH	Mode	<ul style="list-style-type: none"> • OFF • Bidon pH • Débit 	OFF
		Type	<ul style="list-style-type: none"> • NO • NC 	NO (Débit) NC (Bidon pH)
	Température	-	<ul style="list-style-type: none"> • ON • OFF 	ON

Cmd ext : commande externe.

Bidon pH : capteur de bidon vide.

Type : ce paramètre n'apparaît pas si le mode correspondant est réglé à OFF.

ON : capteur activé.

OFF : capteur désactivé.

NO : contact normalement ouvert.

NC : contact normalement fermé.

Capteur activé	Configuration	Affichage spécifique	Production	Régulation du pH
Volet	Volet ouvert	-	Maintenue	Maintenue
	Volet fermé	Volet	Divisée par 5*	
Commande externe	Commande actionnée	-	Maintenue	
	Commande non actionnée	Ext	Stoppée	
Débit	Débit suffisant	-	Maintenue	Stoppée
	Débit nul	Alarme Débit	Stoppée	
Bidon vide	Bidon vide	Alarme Bidon pH vide	Maintenue	
	Bidon non vide	-	Maintenue	
Température	Température de l'eau inférieure à 15°C (Réacteur OU Bassin)	Info Hivernage	Stoppée	Maintenue
	Température de l'eau égale ou supérieure à 15°C (Réacteur OU Bassin)	-	Maintenue	
	Température de l'eau égale ou supérieure à 45°C	Alarme Temp. Elevée	Stoppée	

* Pour modifier cette valeur, contacter un professionnel.

3.7.15. Ajustage de la température de l'eau du bassin

→ Si le capteur température est désactivé, le menu ci-dessous n'apparaît pas.

Menu	Réglages possibles	Réglage par défaut
Paramètres Ajustage Temp.	De -5°C à + 5°C par rapport à la mesure affichée, par pas de 0,5°C	Mesure actuelle

3.7.16. Réglage de l'inversion du courant alimentant la cellule



L'inversion de courant a pour but d'éviter le dépôt de calcaire sur la cellule. Il est impératif de régler correctement la fréquence d'inversion suivant le tableau ci-dessous, afin de maintenir le bon fonctionnement de la cellule à long terme.

Menu	Réglages possibles	Réglage par défaut
Electrolyse Inversion XXh	0, 12 ou 24 h	24h

3.7.17. Mode Boost

Le mode Boost :

- permet de répondre à un besoin de chlore.
- règle la consigne de production jusqu'à 100 %, pour une durée déterminée.
- peut être stoppé manuellement à tout moment.



Le mode Boost ne peut se substituer à un traitement choc classique dans le cas d'une eau impropre à la baignade.

- **Il est impossible de mettre en marche le mode Boost si :**
 - Une alarme est déclenchée. (Après avoir remédié et acquitté cette alarme, patienter quelques instants afin de pouvoir mettre en marche le mode Boost.)
 - Le mode de fonctionnement de l'électrolyseur est réglé à "OFF".
- Si le mode Boost est relancé manuellement alors que celui-ci est déjà en marche, le mode Boost se réinitialise pour la durée affichée.
- Le mode Boost se poursuit après une mise hors tension du coffret électronique.
- Lorsque le mode Boost est terminé ou stoppé manuellement, la production se poursuit automatiquement suivant la consigne initiale.

Fonctionnement avec un capteur volet :

- Il est impossible de mettre en marche le mode Boost lorsque le volet est fermé.
- Si le volet se ferme pendant que le mode Boost est en marche, le mode Boost est automatiquement stoppé instantanément.

Menu	Réglages possibles	Réglage par défaut	Mise en marche	Mise à l'arrêt
Electrolyse Boost	<ul style="list-style-type: none">• 12 h• 24 h	24 h	Automatique, dès que le réglage sélectionné est validé, avec un délai de quelques instants	Appuyer sur 

3.7.18. Réglage de la consigne ORP

Menu	Réglages possibles	Réglage par défaut
Electrolyse Consigne ORP XXX	De 200 à 900 mV, par pas de 10.	670 mV

3.7.19. Etalonnage de la sonde ORP

→ La sonde ORP fournie d'origine est déjà étalonnée. Il n'est donc pas nécessaire d'effectuer un étalonnage lors de la première mise en service de l'équipement.

- 1) Ouvrir la solution étalon ORP 475 mV.
- 2) Mettre à l'arrêt la filtration (et donc le coffret électronique).
- 3) Si la sonde est déjà installée :
 - a) Extraire la sonde du porte-sonde, sans la débrancher.
 - b) Retirer l'écrou du porte-sonde et le remplacer par le bouchon fourni.

Si la sonde n'est pas encore installée :

Raccorder la sonde au coffret électronique.

- 4) Mettre en marche le coffret électronique.
- 5) Aller au menu « Electrolyse – Etalonnage ORP ».
- 6) Effectuer la navigation avec les instructions ci-dessous :

Electrolyse
Etalonnage ORP

OK

Etalonnage ORP
Solution 475 mV

→ Insérer la sonde dans la solution d'étalonnage ORP, puis patienter quelques minutes.

OK

Etalonnage ORP
En cours

→ Ne pas toucher la sonde.

(Patienter quelques instants)

Etalonnage ORP
Réussi

- a) Rincer la sonde à l'eau courante, puis l'égoutter sans l'essuyer.
- b) Installer la sonde dans le porte-sonde.

ou

Etalonnage ORP
Echoué

→ Effectuer une nouvelle fois la navigation avec les instructions ci-dessus, plusieurs fois si nécessaire. Si l'étalonnage échoue toujours, remplacer la sonde puis effectuer de nouveau un étalonnage.

3.7.20. Injection manuelle d'eau

Menu	Fonctions	Réglages possibles	Réglage par défaut	Instructions
Electrolyse Maintenance	<ul style="list-style-type: none"> • Amorçage de la pompe d'eau • Injection d'eau dans la cellule • Moyen de vérification du bon fonctionnement de la pompe d'eau 	De 30 s à 10 min, par pas de 30 s	1 min	<ul style="list-style-type: none"> • <u>Pour lancer une injection</u> : Valider le réglage sélectionné. (La pompe péristaltique tourne, et un décompte temporel s'affiche en temps réel.) • <u>Pour faire une pause, et pour relancer l'injection</u> : Appuyer sur OK. • <u>Pour stopper l'injection</u> : Appuyer sur .

3.7.21. Injection manuelle de sel

Menu	Fonctions	Réglages possibles	Réglage par défaut	Instructions
Electrolyse Maintenance	<ul style="list-style-type: none"> • Amorçage de la pompe de sel • Injection de sel dans la cellule • Moyen de vérification du bon fonctionnement de la pompe de sel 	De 30 s à 10 min, par pas de 30 s	1 min	<ul style="list-style-type: none"> • <u>Pour lancer une injection</u> : Valider le réglage sélectionné. (La pompe péristaltique tourne, et un décompte temporel s'affiche en temps réel.) • <u>Pour faire une pause, et pour relancer l'injection</u> : Appuyer sur OK. • <u>Pour stopper l'injection</u> : Appuyer sur .

3.7.22. Communication Bluetooth

Menu	Paramètre	Fonction	Réglages possibles	Réglage par défaut
Communication Bluetooth	Mode	Activation/désactivation de la communication Bluetooth	<ul style="list-style-type: none"> • ON (pour activer) • OFF (pour désactiver) 	ON
	Appairage*	<ul style="list-style-type: none"> • Détection des appareils connectables à proximité du coffret électronique (sous 60 secondes) • Mise en réseau du coffret électronique et des appareils connectés 	-	
	Reset*	Suppression du réseau reliant le coffret électronique aux appareils connectés		

* Ces paramètres n'apparaissent pas si le mode est réglé à OFF.

→ Lors d'une mise à jour (non automatique) du logiciel du coffret électronique effectuée en Bluetooth :

- Les 2 voyants (rouge et vert) clignotent alternativement.
- Le message « Téléchargement – En cours » s'affiche.

3.7.23. Test électrolyse

→ Ce test est destiné aux professionnels, pour des opérations de maintenance de l'équipement.

Menu	Navigation
Electrolyse Test Electrolyse	Electrolyse Test Electrolyse
	OK
	Test Electrolyse En cours XXX s → Décompte temporel en temps réel
	(Patienter quelques instants)
	Test Electrolyse Réussi
	ou
	Test Electrolyse Pb Coffret
	ou
	Test Electrolyse Pb Cellule
	OK → Faire un appui long.
Résultats Test I+=XX.X U+=XX.X	} Intensités et tensions alimentant la cellule, sur chaque sens d'inversion de polarité (valeurs purement indicatives).
↓	
Résultats Test I-=XX.X U-=XX.X	

3.7.24. Menu Maintenance

Menu	Navigation
Electrolyse Maintenance	Injection d'eau
	OK
	Choix de la durée MM:SS → Décompte temporel en temps réel
	(Patienter quelques instants)
	Injection sel
	OK
	Choix de la durée MM:SS → Décompte temporel en temps réel
	(Patienter quelques instants)
	Remplissage
	OK
Remplissage en cours	
↓	
Remplissage réussi	

3.7.25. Réinitialisation des paramètres

Menu	Mise en garde importante
Paramètres Réinit. Param.	 La réinitialisation des paramètres annule tous les réglages effectués (configuration d'usine).

3.8. Sécurités

3.8.1. Mode Hivernage

- Le mode hivernage est désactivé par défaut.
- Le mode hivernage est activable dans le menu des alarmes et permet de stopper la production de chlore lorsque la température de la piscine est inférieure à 15°C.
- Lorsque le mode hivernage est activé :
 - Il s'affiche instantanément à l'écran.
 - La mise en marche et la mise à l'arrêt du mode hivernage sont automatiques.

3.8.2. Alarmes et alertes

	CONFIGURATION PAR DEFAUT	OPERATION(S) AUTOMATIQUE(S) AU DECLENCHEMENT		ACQUITTEMENT*
		Message affiché	Arrêt immédiat de la production et/ou de la régulation pH	
ALARMES	Activées	Alarme (...)	Oui	Appuyer sur la touche OK ou  (appui court ou long, selon l'alarme ou l'alerte).
ALERTE		Info (...)	Non	

* Tant qu'un défaut détecté subsiste, l'alarme ou l'alerte correspondante est maintenue, et le message correspondant réapparaît quelques instants après l'acquiescement.

MESSAGE AFFICHE / DEFAUT DETECTE	ARRET AUTOMATIQUE IMMEDIAT		CAUSE POSSIBLE	VERIFICATIONS ET REMEDES	POSSIBILITE DE DESACTIVATION VIA LE MENU « Paramètres - Alarmes »
	Production	Régulation pH			
Alarme Bidon pH vide	Non	Oui	Bidon de correcteur pH vide	Remplacer le bidon de correcteur pH.	Oui
Alarme Courant Cel.	Oui	Non	Problème de cellule	<ul style="list-style-type: none"> • Vérifier que : <ul style="list-style-type: none"> - la cellule n'est pas entartrée. - les connexions électriques aux bornes de la cellule sont suffisamment serrées et non oxydées. - le câble d'alimentation de la cellule est en bon état. - le connecteur du câble d'alimentation de la cellule est raccordé au coffret électronique. • En dernier recours, remplacer la cellule. 	Non
			Taux de sel insuffisant	<ul style="list-style-type: none"> • Vérifier que la pompe à saumure fonctionne correctement. • Vérifier qu'il y a suffisamment de sel dans le réservoir à saumure. 	
			Problème de carte de puissance du coffret électronique	Contactez un professionnel.	

MESSAGE AFFICHE / DEFAUT DETECTE	ARRET AUTOMATIQUE IMMEDIAT		CAUSE POSSIBLE	VERIFICATIONS ET REMEDES	POSSIBILITE DE DESACTIVATION VIA LE MENU « Paramètres – Alarmes »
	Production	Régulation pH			
Alarme Débit	Oui	Oui	Débit d'eau insuffisant	<ul style="list-style-type: none"> • Vérifier que : <ul style="list-style-type: none"> - le capteur débit est raccordé au coffret électronique. - le capteur débit est activé (voir paramétrage des capteurs). - les vannes du circuit de filtration sont ouvertes. - la pompe de filtration fonctionne correctement. - le circuit de filtration n'est pas bouché. - le niveau d'eau dans la piscine est suffisant. 	Non
Alarme Défaut com.	Oui	Non	Perte de communication entre la carte de commande et la carte de puissance du coffret électronique	Contacteur un professionnel.	Non
Alarme Défaut pompe	Oui	Non	Échec du remplissage automatique du réacteur. Manque de sel.	<ul style="list-style-type: none"> • Rajouter du sel. • Changer la pompe si nécessaire. • Vérifier que les tubings eau et sel sont bien amorcés. 	Oui
Alarme Injection pH	Non	Oui	Succession de 5 tentatives de correction du pH infructueuses	<ul style="list-style-type: none"> • Vérifier que le bidon de correcteur pH n'est pas vide. • <u>Vérifier l'état :</u> <ul style="list-style-type: none"> - du filtre lesteur. - des tuyaux semi-rigides. - de la pompe péristaltique. - du raccord d'injection. • Effectuer une injection manuelle. • Vérifier que : <ul style="list-style-type: none"> - la pompe péristaltique fonctionne correctement. - le correcteur pH est injecté correctement. • Vérifier les réglages dans les menus « Régulation pH – Consigne », « Régulation pH – Correcteur » et « Paramètres – Volume ». • Effectuer un étalonnage de la sonde pH. 	Oui

MESSAGE AFFICHE / DEFAUT DETECTE	ARRET AUTOMATIQUE IMMEDIAT		CAUSE POSSIBLE	VERIFICATIONS ET REMEDES	POSSIBILITE DE DESACTIVATION VIA LE MENU « Paramètres – Alarmes »
	Production	Régulation pH			
Alarme Manque eau	Oui	Oui	Quantité d'eau insuffisante dans le réacteur (Remplissage auto en cours)	<ul style="list-style-type: none"> • <u>Vérifier que :</u> <ul style="list-style-type: none"> - la pompe d'injection d'eau adoucie fonctionne correctement. - Le capteur sel/T°C est en bon état (plongeurs sans dépôt ou défectueux). • Lancer un remplissage manuel si nécessaire 	Non
			Taux de sel < 0,5g/L dans le réacteur	<ul style="list-style-type: none"> • Vérifier la pompe d'injection à saumure. • Rajouter du sel dans le bac à saumure. 	
Alarme Sel Faible	Oui	Non	Taux de sel inférieur à 2,5 g/L dans le réacteur	<ul style="list-style-type: none"> • Vérifier la pompe d'injection à saumure • Rajouter du sel dans le bac à saumure 	Non
			Quantité d'eau insuffisante dans le réacteur (Remplissage auto en cours)	<ul style="list-style-type: none"> • <u>Vérifier que :</u> <ul style="list-style-type: none"> - la pompes d'injection d'eau adoucie fonctionne correctement. - Le capteur sel/T°C est en bon état (plongeurs sans dépôt ou défectueux). • Lancer un remplissage manuel si nécessaire 	
Alarme Sel Elevé	Oui	Non	Concentration de sel du réacteur trop élevé	<ul style="list-style-type: none"> • <u>Vérifier que :</u> <ul style="list-style-type: none"> - la pompes d'injection d'eau adoucie fonctionne correctement. - Le capteur sel/T°C est en bon état (plongeurs sans dépôt ou défectueux) • Lancer un remplissage manuel si nécessaire 	Non
Alarme Temp. Elevée	Oui	Non	Température cellule trop élevée	<ul style="list-style-type: none"> • <u>Vérifier que :</u> <ul style="list-style-type: none"> - la vanne de vidange de l'appareil est fermée. - la pompe à eau adoucie fonctionne correctement. • le tuyau d'injection n'est pas obstrué 	Non

MESSAGE AFFICHE / DEFAUT DETECTE	ARRET AUTOMATIQUE IMMEDIAT		CAUSE POSSIBLE	VERIFICATIONS ET REMEDES	POSSIBILITE DE DESACTIVATION VIA LE MENU « Paramètres – Alarmes »
	Production	Régulation pH			
Alarme Temp. Basse	Oui	Non	Température cellule trop basse	Vérifier que la pompe à eau adoucie fonctionne correctement.	Non
Info Etalonnage pH	Non	Non	Etalonnage de la sonde pH incorrect	Effectuer un étalonnage de la sonde pH.	Oui
Alarme Régulation ORP	Oui	Non	Mesure ORP hors tolérance durant 48 heures (dépassement de ± 400 mV par rapport à la consigne ORP).	<ul style="list-style-type: none"> Effectuer un « Test Electrolyse ». Effectuer un étalonnage de la sonde ORP. Aller dans le menu « Electrolyse – Prod. ORP » et vérifier que la consigne de production est à 100 %. 	Oui

3.8.3. Précautions importantes concernant la pompe péristaltique de régulation pH

→ Ce chapitre est applicable si le coffret électronique est muni d'un capot cachant la pompe péristaltique.



Lorsque l'un des 2 messages ci-dessous s'affiche, la pompe péristaltique tourne. DANS CE CAS, NE PAS RETIRER LE CAPOT DU COFFRET ELECTRONIQUE QUI RECOUVRE LA POMPE PERISTALTIQUE.

Injection Manu
xx:xx → Décompte temporel en temps réel

ou

Injection pH
En cours

→ **En cas de doute sur le bon fonctionnement de la pompe péristaltique :**

- 1) Mettre à l'arrêt le coffret électronique.
- 2) Retirer le capot du coffret électronique qui recouvre la pompe péristaltique.
- 3) Retirer le tuyau interne à la pompe péristaltique, sans retirer les tuyaux semi-rigides qui y sont raccordés.
- 4) Vérifier l'état de la pompe péristaltique et du tuyau interne.
- 5) Mettre en marche le coffret électronique.
- 6) Effectuer une injection manuelle (à vide).
- 7) Vérifier que la pompe péristaltique tourne correctement.

3.9. Historique de données

Menu	Sous-menu	Contenu
Historique Etalonnage pH	-	Date du dernier étalonnage de la sonde pH
Historique Filtration	Filtration Temps J-1	Durée de fonctionnement de la pompe de filtration le jour précédent
	Filtration Temps Moyen S-1	Durée moyenne quotidienne de fonctionnement de la pompe de filtration la semaine précédente
	Filtration Temps Moyen M-1	Durée moyenne quotidienne de fonctionnement de la pompe de filtration le mois précédent
Historique Electrolyse	Electrolyse Temps J-1	Durée de production de chlore le jour précédent
	Electrolyse Temps Moyen S-1	Durée moyenne quotidienne de production de chlore la semaine précédente
	Electrolyse Temps Moyen M-1	Durée moyenne quotidienne de production de chlore le mois précédent
	Electrolyse Total	Durée cumulée de production de chlore depuis la première mise en service du coffret électronique
	Electrolyse Durée Vie Cell.	Durée de vie restante de la cellule (estimation en %)
Historique Injection pH	Injection pH Temps J-1	Durée de fonctionnement de la pompe péristaltique le jour précédent
	Injection pH Temps Moyen S-1	Durée moyenne quotidienne de fonctionnement de la pompe péristaltique la semaine précédente
	Injection pH Temps Moyen M-1	Durée moyenne quotidienne de fonctionnement de la pompe péristaltique le mois précédent
	Injection pH Total	Durée cumulée de fonctionnement de la pompe péristaltique depuis la première mise en service du coffret électronique
Historique Température	Température Temp. J-1	Température moyenne de l'eau le jour précédent
	Température Temp. S-1	Température moyenne de l'eau la semaine précédente
	Température Temp. M-1	Température moyenne de l'eau le mois précédent

3.10. Informations complémentaires

Menu	Signification
Version Logiciel MASTER: XX.XX	Programme de la carte de commande
Version Logiciel SLAVE: XX.XX	Programme de la carte de puissance
ID Code: XXXXXXXX	Code de configuration
S/N: XXXX-XXXXXX-XXX	Numéro de série
Adresse MAC: XXXXXXXXXXXX	Adresse MAC pour connexion Bluetooth
Température Int: XX°C	Température interne

4. ENTRETIEN



- La durée de vie des cellules d'électrolyse est très étroitement liée au respect des consignes et instructions indiquées dans ce manuel.
- Le remplacement de cellules en fin de vie par des cellules dites compatibles peut entraîner une baisse de la production et réduire la durée de vie de l'équipement. Il est donc fortement recommandé d'utiliser uniquement des cellules dites originales.
- Toute détérioration due à l'utilisation de cellules dites compatibles annule la garantie contractuelle.

4.1. Conseil d'entretien (mensuel)

- Adoucisseur

Contrôler le titre hydrotimétrique (TH) en sortie de l'adoucisseur avec un kit de test adéquat (*non fourni*) : le TH doit être inférieur à 12°f.

- Electrodes

Lorsque l'équipement est à l'arrêt, il ne doit pas y avoir de dépôt blanchâtre sur les électrodes. Vérifier l'état des cosses, goujons et câbles d'alimentation.

- Réservoir à saumure

Brasser le réservoir. Vérifier la présence de sel dans le réservoir à saumure. Faire l'appoint de sel si nécessaire

4.2. Mise en hivernage de l'appareil

- 1) Mettre à l'arrêt l'équipement.
- 2) Raccorder un flexible (non fourni) de 8mm à la vanne de vidange de l'électrode.
- 3) Dévisser légèrement le capteur sel-température et vidanger la cellule en ouvrant la vanne de vidange.
- 4) Revisser le capteur sel et fermer la vanne de vidange.
- 5) Rallumer le coffret électrique et réaliser une injection manuelle d'eau (voir chapitre 3.7.20) dans la cellule pendant 5 minutes.
- 6) Mettre à l'arrêt l'équipement.
- 7) Répéter les opérations 3 et 4.
- 8) Débrancher les 2 connexions électriques de la cellule, le capteur sel-température ainsi que l'évacuation de chlore.
- 9) Dévisser les vis des colliers maintenant la cellule.
- 10) Retirer la cellule de son logement en déconnectant le tubing d'arrivée sur le raccord rapide (partie basse)
- 11) Dévisser les écrous de la cellule.
- 12) Vérifier l'état de l'électrode, des joints, et du câble d'alimentation. Remplacer ces éléments en cas d'usure ou de détérioration. En cas de détérioration ou de surchauffe des cosses ou des goujons, remplacer intégralement le câble d'alimentation et/ou l'électrode.

Si l'électrode ou les culots sont entartrés :

- a. Trouver la cause de l'entartrage et y remédier :
 - i. Vérifier le niveau de sel dans l'adoucisseur.
 - ii. Ajuster le temps d'inversion d'alimentation selon le paragraphe 3.7.16.
 - iii. Vérifier la dureté de l'eau en sortie de l'adoucisseur avec un kit de test de dureté adéquat (non fourni).

- b. Remplir un récipient avec une solution d'acide.
 - c. Immerger l'électrode dans ce récipient, en maintenant les fiches de connexion hors du liquide
 - d. Rincer l'électrode à l'eau claire
 - e. Si la paroi intérieure du manchon de la cellule est entartée, retirer ce tartre manuellement (sans outils)
- 13)** Remonter la cellule en serrant les écrous du câble d'alimentation (3 N.m).
- 14)** Vérifier l'état du flexible transparent de l'évacuation de chlore. Si celui-ci présente des traces de calcaire, le remplacer par un nouveau flexible.
- 15)** Fermer la vanne d'arrivée d'eau.
- 16)** Vidanger le réservoir à saumure.
- 17)** Nettoyer et rincer les sondes pH et ORP à l'eau claire et les hiverner.
- 18)** Stocker les sondes dans leurs flacons de stockage, en les positionnant à la verticale, le bulbe vers le bas.
- NE JAMAIS TOUCHER NI ESSUYER LE BULBE DE LA SONDE. NE JAMAIS CONSERVER LA SONDE DANS DE L'EAU DISTILLEE.**

4.3. Sortie d'hivernage de l'appareil

- 1)** Replacer les sondes sur le porte-accessoire.
- 2)** Placer du sel dans le réacteur.
- 3)** Ouvrir la vanne d'arrivée d'eau et attendre la fin du remplissage du système.
- 4)** Laisser le sel se dissoudre pendant 1 heure.
- 5)** Brancher le coffret et réaliser, grâce au « menu maintenance », une injection manuelle de saumure pendant 6 minutes.
- 6)** Réaliser ensuite un remplissage de la cellule à l'aide du « menu maintenance ».

5. GARANTIE

Avant tout contact avec votre revendeur, merci de bien vouloir vous munir :

- de votre facture d'achat.
- du n° de série du coffret électronique.
- de la date d'installation de l'équipement.
- des paramètres de votre piscine (salinité, pH, taux de chlore, température d'eau, taux de stabilisant, volume de la piscine, temps de filtration journalier, etc.).

Nous avons apporté tous nos soins et notre expérience technique à la réalisation de cet équipement. Il a fait l'objet de contrôles qualité. Si malgré toute l'attention et le savoir-faire apportés à sa fabrication, vous aviez à mettre en jeu notre garantie, celle-ci ne s'appliquerait qu'au remplacement gratuit des pièces défectueuses de cet équipement (port aller/retour exclu).

Durée de la garantie (date de facture faisant foi)

Coffret électronique : 2 ans.

Cellule : - 1 an minimum hors Union Européenne (*hors extension de garantie*).

Cellule : - 2 ans minimum Union Européenne (*hors extension de garantie*).

Sondes : selon modèle.

Réparations et pièces détachées : 3 mois.

Les durées indiquées ci-dessus correspondent à des garanties standard. Toutefois, celles-ci peuvent varier selon le pays d'installation et le circuit de distribution.

Objet de la garantie

La garantie s'applique sur toutes les pièces à l'exception des pièces d'usure qui doivent être remplacées régulièrement.

L'équipement est garanti contre tout défaut de fabrication dans le cadre strict d'une utilisation normale.

Ne jamais utiliser d'acide chlorhydrique, son utilisation peut entraîner la détérioration irréversible de l'appareil et l'annulation de la garantie. Utiliser exclusivement un produit correcteur pH composé d'acide sulfurique ou basique recommandé par votre professionnel. Veuillez noter que l'utilisation d'un correcteur pH Multi acides oblige à une maintenance renforcée et son usage peut aussi entraîner une usure prématurée du circuit pH et l'annulation de la garantie. Vous référez à la fiche de données de sécurité du produit.

S.A.V.

Toutes les réparations s'effectuent en atelier.

Les frais de transport aller et retour sont à la charge de l'utilisateur.

L'immobilisation et la privation de jouissance d'un appareil en cas de réparation éventuelle ne sauraient donner lieu à des indemnités.

Dans tous les cas, le matériel voyage toujours aux risques et périls de l'utilisateur. Il appartient à celui-ci avant d'en prendre livraison, de vérifier qu'il est en parfait état et le cas échéant d'émettre des réserves sur le bordereau de transport du transporteur. Confirmer auprès du transporteur dans les 72 h par lettre recommandée avec accusé réception.

Un remplacement sous garantie ne saurait en aucun cas prolonger la durée de garantie initiale.

Limite d'application de la garantie

Dans le but d'améliorer la qualité de ses produits, le fabricant se réserve le droit de modifier, à tout moment et sans préavis, les caractéristiques de ses fabrications.

La présente documentation n'est fournie qu'à titre d'information et n'a aucune implication contractuelle vis-à-vis des tiers.

La garantie du constructeur, qui couvre les défauts de fabrication, ne doit pas être confondue avec les opérations décrites dans la présente documentation.

L'installation, la maintenance et, de manière plus générale, toute intervention concernant les produits du fabricant, doivent être réalisées exclusivement par des professionnels. Ces interventions devront par ailleurs être réalisées conformément aux normes en vigueur dans le pays d'installation au jour de l'installation. L'utilisation d'une pièce autre que celle d'origine, annule ipso facto la garantie sur l'ensemble de l'équipement.

Sont exclus de la garantie :

- Les équipements et la main d'œuvre fournis par un tiers lors de l'installation du matériel.
- Les dommages causés par une installation non-conforme.
- Les problèmes causés par une altération, un accident, un traitement abusif, la négligence du professionnel ou de l'utilisateur final, les réparations non autorisées, l'incendie, l'inondation, la foudre, le gel, un conflit armé ou tout autre cas de force majeure.

Aucun matériel endommagé suite au non-respect des consignes de sécurité, d'installation, d'utilisation et d'entretien énoncées dans la présente documentation ne sera pris en charge au titre de la garantie.

Tous les ans, nous apportons des améliorations à nos produits et logiciels. Ces nouvelles versions sont compatibles avec les modèles précédents. Les nouvelles versions de matériels et de logiciels ne peuvent être ajoutées aux modèles antérieurs dans le cadre de la garantie.

Ne jamais utiliser d'acide chlorhydrique, son utilisation peut entraîner la détérioration irréversible de l'appareil et l'annulation de la garantie. Utiliser exclusivement un produit correcteur pH (acide ou basique) recommandé par votre professionnel.

Mise en œuvre de la garantie

Pour plus d'informations sur la présente garantie, appelez votre professionnel ou notre Service Après-Vente. Toute demande devra être accompagnée d'une copie de la facture d'achat.

Lois et litiges

La présente garantie est soumise à la loi française et à toutes directives européennes ou traités internationaux, en vigueur au moment de la réclamation, applicables en France. En cas de litige sur son interprétation ou son exécution, il est fait attribution de compétence au seul TGI de Montpellier (France).

1. GENERAL DESCRIPTION.....	3
1.1. Equipment functions.....	3
1.2. Technical specifications.....	3
1.3. Overview.....	4
1.4. Packing list.....	5
2. INSTALLATION.....	6
2.1. Important prior precautions.....	6
2.2. Installation diagram.....	7
3. ELECTRONIC UNIT.....	8
3.1. Start-up procedure.....	8
3.2. First commissioning.....	9
3.3. Indicators.....	9
3.4. Screen.....	9
3.5. Keyboard.....	10
3.6. Menu navigation.....	11
3.7. Functions.....	12
3.7.1. Selecting the display language.....	12
3.7.2. Setting the date and time.....	12
3.7.3. Selecting the default display.....	12
3.7.4. Specifying the pool volume.....	12
3.7.5. Specification of the pH corrector type.....	12
3.7.6. Specification of the concentration of the pH corrector.....	12
3.7.7. Calibration of the pH measurement.....	12
3.7.8. Setting the pH setpoint.....	12
3.7.9. Calibrating the pH probe.....	13
3.7.10. Activation/deactivation of pH regulation.....	13
3.7.11. Manual pH injection.....	13
3.7.12. Selecting the electrolyser operating mode.....	14
3.7.13. Setting the production setpoint.....	14
3.7.14. Sensor configuration.....	14
3.7.15. Adjusting the pool water temperature.....	15
3.7.16. Setting the inversion of the current powering the cell.....	15
3.7.17. Boost mode.....	15
3.7.18. Setting the ORP setpoint.....	16
3.7.19. Calibrating the ORP probe.....	16
3.7.20. Manual water injection.....	17
3.7.21. Manual salt injection.....	17
3.7.22. Bluetooth communication.....	17
3.7.23. Chlorination test.....	18
3.7.24. Maintenance Menu.....	18
3.7.25. Resetting the parameters.....	18
3.8. Safety devices.....	19
3.8.1. Overwintering mode.....	19
3.8.2. Alarms and alerts.....	19
3.8.3. Important precautions regarding the pH regulation peristaltic pump.....	22
3.9. Data history.....	23
3.10. Additional information.....	23
4. MAINTENANCE.....	24
4.1. Maintenance tips (monthly).....	24
4.2. Overwintering the apparatus.....	24
4.3. Bringing the apparatus out from overwintering.....	25
5. WARRANTY.....	26

1. GENERAL DESCRIPTION

1.1. Equipment functions

Model	NaClO production via electrolysis	pH regulation	Chlorine production control with the ORP probe
DUO	✓	✓	
PRO	✓	✓	✓

1.2. Technical specifications

iPO model	iPO 8	iPO 12	iPO 16	iPO 23	iPO 30	iPO 45
Production specifications						
Maximum production (L/h)	10					
Maximum production (g/h)	8	12	16	23	30	45
Maximum production (kg/day)	0.2	0.29	0.38	0.55	0.72	1
Active chlorine concentration in the solution produced (g/L)	0.8	1.2	1.6	2.3	3	4.5
General consumption						
Water (L/h)	10					
Salt (with water softener) (g/h)	27	39	52	73	95	142
Consumption to produce 1 kg active chlorine						
Electricity (kW)	3.5					
Certified biocide salt (kg)	3.125					
Softened water (L)	1,250	830	620	430	330	220
Conditions of use						
Ambient temperature (°C)	< 45					
Water input temperature (°C)	< 22					
Water input hardness (with water softener) (°f)	< 12					
Service pressure (bar)	1 to 3					
Properties						
Dimensions	450 x 490 x 783					
Total weight (kg)	15					
Reactor material	Recycled HDPE					
Production tank and holding tank material	Recycled HDPE					
Production tank volume (L)	100					
Maximum brine tank volume (kg of salt)	50					
Electrical specifications						
General power supply	230 V - 50/60 Hz					
Maximum current (A)	0.7			1.4		
Option						
4L water softener	KIT23ADOU4L					

1.3. Overview

Pool Squad iPO

FRONT FACE



REAR FACE



Top view



View underneath the cabinet

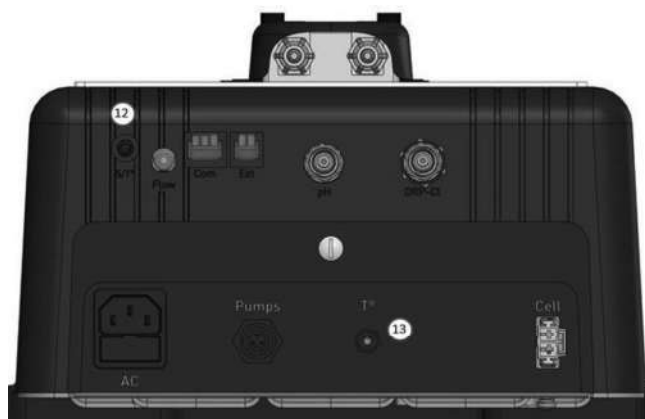

- 1 : Softened water pump (left) and brine (right)
- 2 : Salt/temperature/lack of water sensor
- 3 : Chlorine injection connector
- 4 : Electrolysis cell
- 5 : Drain valve
- 6 : Chlorine injection hose
- 7 : Softened water inlet

- 8 : Cell and salt sensor power cable
- 9 : Softened water tank
- 10 : Brine tank isolated from the salt reserve
- 11 : Salt and brine tank
- 12 : Salt/temperature sensor connector
- 13 : Pool temperature sensor

1.4. Packing list

Pool squad iPO



Unit
X1



iPO reactor
X1



Fixing kit
(Fixing the unit)
X1



Water softener (optional)
X1



Injection connector
X1



Saddle clamp (in kit)
X1



pH7/pH10 calibration kit



IPO connection kit

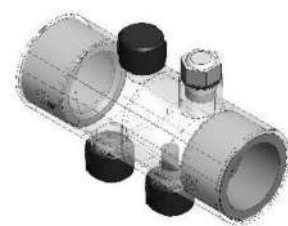

Accessories holder

2. INSTALLATION

2.1. Important prior precautions



Before installing the equipment, follow the instructions below:

- The Poolsquad iPO production must be adapted to the volume of the pool to be treated, the use of the pool, the presence of any neighbouring equipment (infinity edge, reflecting pool, slide, etc.), as well as the weather conditions at the installation site.
- Use water from a softener connected to the mains water network. Prohibit the use of any naturally sourced water (rain, run off, lake, well), at the risk of prematurely damaging the electrolysis cells and the water softener.
- The iPO must be installed in a closed, dry and sufficiently ventilated room, out of reach of from splashes and water projection, and away from UV radiation. The ambient temperature inside this room must not exceed 45°C.
 - If this room is in a country with a hot and damp climate, it must be air-conditioned.
 - If this room is in a country with a temperate climate, it must have mechanical ventilation.
- Determine a specific location to install the system, taking its size into account. Also provide for an additional space around the installation, in order to make access to this easier for maintenance operations. The apparatus must be installed level, on a flat floor and on a stable surface.
- The pH corrector container must be kept 2 metres away from any electrical device or any other chemicals. In order for acid fumes to be expelled outside the pool house, a venting system must be placed on the pH corrector's hermetic cap. Failure to follow these instructions may lead to abnormal oxidation of metal parts, possibly resulting in complete device failure. Personal protective equipment (glasses with side protection, suitable gloves, refer to the product's safety data sheet) must be worn whenever handling the pH corrector or the injection circuit.
- The salts authorized with our devices must be stamped according to one of these 4 Standards (EN 14805, EN 16370, EN 16401 or EN 973), otherwise the warranty will be canceled



- Ensure that all the equipment's drain-offs (water softener, overflow) are watertight, correctly connected and evacuated.
- If the pool house is served by gravity fed drains (for example: semi-underground or underground room), an evacuation system with a lifting pump must be installed. It is imperative that this lifting pump:
 - has a minimum flow 2 times greater than the maximum water flow of the network.
 - be cabled to an electrical supply independent of that for the equipment (in order to maintain pump operation in the event the electricity supply to the equipment is cut off or disconnected).
- For a water softener, ensure that the electrical transformer supplied with the softener is out of reach of splashes and any contact with the water.

3. ELECTRONIC UNIT

3.1. Start-up procedure



Use of a water softener is mandatory with Poolsquad IPO devices in order to prevent any premature damage to the electrolysis cells. Use of naturally sourced water (rain, runoff, lake, well) may harm the performances of your apparatus and damage it. In the case of a fault in the water softener (supplying unsoftened water in the electrolyser), the apparatus must be checked by removing the cell to verify that there are no limescale deposits on the bottom and remove the salt sensor to verify there is no limescale on the electrodes.

- 1) Pour granulated salt into the brine tank (the granules must comply with the standard without a flow agent and without an anti-caking agent).
- 2) When using your own water softener, go directly to step 7. When using a water softener supplied as an option with your equipment, set up the softener by following the instructions provided with it. Note: The hardness leakage must be set at the minimum. To do this, turn the screw anticlockwise until it stops (do not force it); the hardness leakage will then be the lowest.

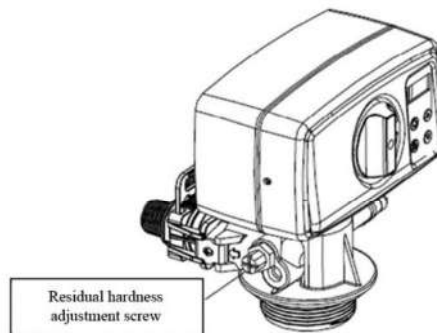

- 3) Open the softener's water inlet.
- 4) Programme the softener regeneration (for a system running 12 hours/day, it is recommended a regeneration be performed every 4 days of use).
- 5) Perform an immediate regeneration of the softener.
- 6) Ensure that the water hardness obtained at the softener outlet is less than 12°f (120 ppm).
- 7) Connect the softener to the Poolsquad IPO.
- 8) Wait until the brine tank fills.
- 9) Allow the salt to dissolve for 1 hour.

3.2. First commissioning

When first powering on the electronic unit:

1) Carry out the programming below.

Successive menus	Possible settings	Navigation
Languages FRANCAIS	<ul style="list-style-type: none"> French English Deutsch Español Italiano Nederlander Portugués 	For each menu, select a setting with the ↑ ↓ buttons, then confirm with the OK button.
Volume 50m ³	From 10 to 200m ³ , in increments of 10m ³	
Date 01/01/01	Day/Month/Year	
Time XX:XX	Hour/Minute	
Display In-line	<ul style="list-style-type: none"> In-line Dashboard 	

2) The message “Filling in progress” appears. The cell fills automatically for 15 minutes.

3) Some successive security measures are displayed while the cell fills completely.

3.3. Indicators

Colour	Status	Possible meanings
Green	Continuously on	Production in progress
Red	Continuously on	<ul style="list-style-type: none"> Electronics unit powered off Alert activated
	Flashing	Alarm activated

3.4. Screen

- **If the display is flashing:** Information awaiting validation, or alarm triggered.
- **If display steady:** Confirmed information or in read only.





MODEL	DEFAULT DISPLAY		MEANING		
	Settings via the “Parameters - Display” menu	Overview			
DUO PRO (1)	Inline display	PROD. PH	XXX % X.X	Production setpoint The dot just after ‘PROD’ appears when production is running (additional indicator on the green LED).	
			pH measurement		
	Dashboard	XXX % PH X.X	XX.X g/L XX.X °C	Production setpoint The point just after “%” is displayed when the production is in operation (indicator in addition to the green light).	Salt level
			pH measurement	Water temperature	

MODEL	DEFAULT DISPLAY		MEANING
	Settings via the "Parameters - Display" menu	Overview	
PRO (2)	Inline display	ORP. PH XXX mV X.X	ORP measurement The point just after "ORP" is displayed when the production is in operation (indicator in addition to the green light).
			pH measurement
	Dashboard	XXX mV. XX.X g/L PH X.X XX.X °C	ORP measurement The point just after "mV" is displayed when the production is in operation (indicator in addition to the green light).
			pH measurement
			Salt level Water temperature

(1): If the electrolyser operating mode is set to "%".

(2): If the electrolyser operating mode is set to "ORP».

3.5. Keyboard

COMMAND KEY (Depending on the model)	FUNCTION
 MENU	<ul style="list-style-type: none"> • Switching on the electronic unit. → A few minutes after turning on, the production and pH regulation start automatically, provided that these functions are not deactivated and that certain alarms have not been triggered. • Turning off the electronic unit (<i>press and hold</i>), provided that no alarm or alert has been triggered. → When switching it off, the screen and the green LED turn off, and the red LED comes on. • Access the menus.
BOOST	Boost mode activated at 100% for a 24-hour period (with a short start-up period).
T°C	<ul style="list-style-type: none"> • Pool water temperature displayed for a few seconds (only if the default display is set to "inline display"). • Direct access to the "Parameters - Temp. Adjustment" menu (<i>press and hold</i>).
pH	Direct access to the 'pH Regulation - Calibration' menu (<i>press and hold</i>).
 	Select a value or data item.
	<ul style="list-style-type: none"> • Cancel a command. • Back to the previous (sub)menu. • Stopping the Boost mode. • Cancelling an alarm or alert (<i>press and release or press and hold, depending on the alarm or alert</i>).
OK	 <ul style="list-style-type: none"> • Command confirmation. • Enter a (sub-)menu. • Acknowledge an alarm or alert (<i>press or press and hold, depending on the alarm or alert</i>).

3.6. Menu navigation

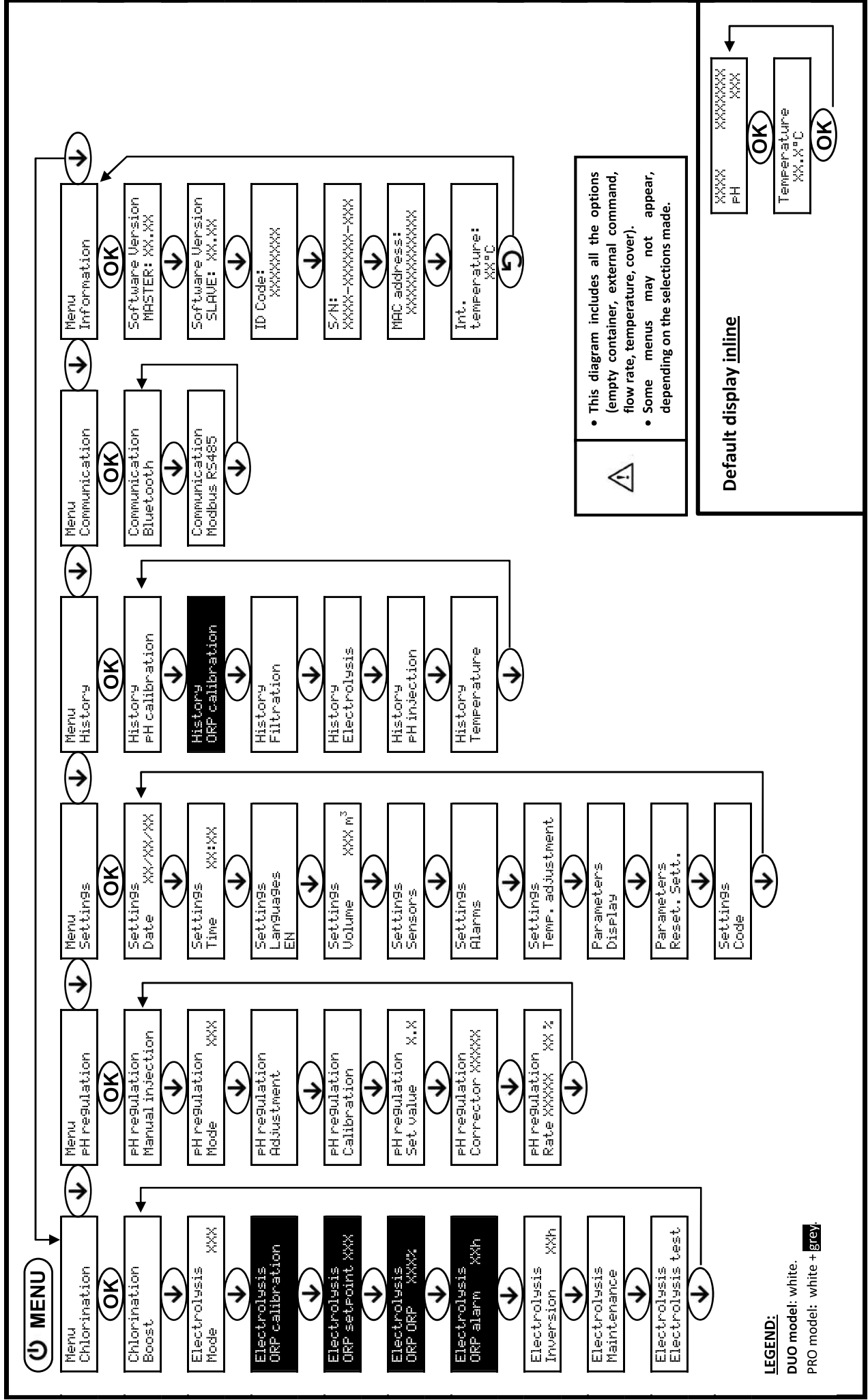

3.7. Functions

3.7.1. Selecting the display language

Menu	Possible settings	Default setting
Settings Languages FR	<ul style="list-style-type: none"> • French • English • Deutsch • Español • Italiano • Nederlander • Português 	French

3.7.2. Setting the date and time

Menu	Possible settings	Default setting
Settings Date XX/XX/XX	Day/Month/Year	01/01/current year
Parameters Time XX:XX	Hour/Minute	12: 00

3.7.3. Selecting the default display

Menu	Possible settings	Default setting
Settings Display	<ul style="list-style-type: none"> • Online • Dashboard 	Inline

3.7.4. Specifying the pool volume

Menu	Possible settings	Default setting
Settings Volume XXXX ^m	From 10 to 200m ³ , in increments of 10m ³	50 m ³

3.7.5. Specification of the pH corrector type

Menu	Possible settings	Meaning	Default setting
pH regulation Corrector XXXXX	Acid	pH-	Acid
	Basic	pH+	

3.7.6. Specification of the concentration of the pH corrector

Menu	Possible settings	Default setting
pH regulation Rate XXXXX XX %	From 5 to 55%, in steps of 1%	37%

3.7.7. Calibration of the pH measurement

Menu	Possible settings	Default setting
pH regulation Adjustment	From 6.5 to 7.5, in increments of 0.1.	Measurement displayed

3.7.8. Setting the pH setpoint

Menu	Possible settings	Default setting
pH regulation Set value X.X	From 6.8 to 7.6, in increments of 0.1.	7.2

3.7.9. Calibrating the pH probe

- 1) Open the pH 7 and pH 10 calibration solutions (use only single-use calibration solutions).
- 2) Turn off the filtration (and therefore the electronics unit).
- 3) If the probe is already installed:
 - a) Remove the probe from the probe holder, without disconnecting it.
 - b) Remove the probe holder nut and replace it with the stopper provided.

If the probe is not already installed:

Connect the probe to the electronics unit.

- 4) Turn on the electronic unit.
- 5) Go to the “pH Regulation – Calibration” menu.
- 6) Follow the instructions below:

pH regulation
Calibration

OK

pH calibration
Solution 7.0

→ Insert the probe into the pH 7 calibration solution, then wait a few minutes.

OK

pH calibration
In progress

→ Do not touch the probe.

(Wait a few seconds)

pH calibration
Solution 10.0

→ a) Rinse the probe under running water, then leave it to drip-dry without wiping it.
b) Insert the probe into the pH 10 solution, then wait for a few minutes.

OK

pH calibration
In progress

→ Do not touch the probe.

(Wait a few seconds)

pH calibration
Successful

→ a) Rinse the probe under running water, then leave it to drip-dry without wiping it.
b) Install the probe into the probe holder.

or

pH calibration
Failed

→ Perform the navigation again with the above instructions, several times if necessary.
If calibration still fails, replace the probe then perform another calibration.

3.7.10. Activation/deactivation of pH regulation

Menu	Possible settings	Default setting
pH regulation Mode XXX	<ul style="list-style-type: none"> • ON (to activate) • OFF (to disable) 	ON

3.7.11. Manual pH injection

Menu	Functions	Settings possible	Default setting	Instructions
pH regulation Manual injection	<ul style="list-style-type: none"> • Priming of the peristaltic pump and filling of semi-rigid pipes • pH corrector injection • Means of checking the correct operation of the peristaltic pump 	From 30 s to 10 min, in 30 s increments	1 min	<ul style="list-style-type: none"> • <u>To start injecting:</u> Confirm the selected setting. (The peristaltic pump is running, and the timer countdown is displayed in real time.) • <u>To pause, and to restart injection:</u> Press OK. • <u>To stop injection:</u> Press ↺.

3.7.12. Selecting the electrolyser operating mode

Menu	Possible settings (depending on the model)	Meaning	Default setting
Electrolysis Mode XXX	%	Continual production, as per the production setpoint.	<ul style="list-style-type: none"> • For the UNO and DUO models: %. • For the PRO model: ORP.
	ORP	Regulation of production using the ORP probe, according to the ORP and ORP production setpoints.	
	OFF	Electrolyser turned off.	

→ The operating mode selected can be seen on the initial display (“PROD.” in %, or “ORP” in mV).

3.7.13. Setting the production setpoint

Electrolyser operating mode	Menu	Specific instructions	Possible settings	Default setting
%	<i>Default display</i>	Select a value directly, using the ↑ ↓ buttons (no confirmation required).	<ul style="list-style-type: none"> • From 10 to 100%, in increments of 1. • 10% or OFF (<i>depending on the electrolyser operating mode</i>). 	100%
ORP	Electrolysis ORP ORP XXX %	-		

3.7.14. Sensor configuration

Menu	Sensor	Setting	Possible settings	Default setting
Settings Sensors	Cover/Ext command	Mode	<ul style="list-style-type: none"> • Cover • OFF • Ext control 	Cover
		Type	<ul style="list-style-type: none"> • NO • NC 	NO
	Flow/pH container	Mode	<ul style="list-style-type: none"> • OFF • pH container • Flow 	OFF
		Type	<ul style="list-style-type: none"> • NO • NC 	NO (Flow) NC (pH container)
	Temperature	-	<ul style="list-style-type: none"> • ON • OFF 	ON

Ext command: external command.

PH container: empty container sensor.

Type: this parameter does not appear if the corresponding mode is set to OFF.

ON: sensor activated.

OFF: sensor disabled.

NO: switch normally open.

NC: switch normally closed.

Sensor activated	Configuration	Specific display	Production	pH regulation
Cover	Open cover	-	Maintained	Maintained
	Closed cover	Cover	Divided by 5*	
External command	Command activated	-	Maintained	
	Command not activated	Ext	Stopped	
Flow	Sufficient flow	-	Maintained	
	Zero flow	Alarm Flow	Stopped	
Empty container	Empty container	Alarm Empty pH container	Maintained	
	Container not empty	-	Maintained	
Temperature	Water temperature below 15°C (Reactor OR Pool)	Info Wintering	Stopped	Maintained
	Water temperature equal to or higher than 15°C (Reactor OR Pool)	-	Sustained	
	Water temperature equal to or higher than 45°C	High Temp. Alarm	Stopped	

* Contact a professional to modify this value.

3.7.15. Adjusting the pool water temperature

→ If the temperature sensor is deactivated, the following menu will not appear.

Menu	Possible settings	Default setting
Settings Temp. adjustment	From -5°C to + 5°C, compared to the value displayed, in increments of 0.5°C	Current measurement

3.7.16. Setting the inversion of the current powering the cell



The aim of the current inversion is to prevent limescale being deposited on the cell. The inversion frequency must be correctly set following the table below in order to ensure that the cell continues to operate correctly over the long term.

Menu	Possible settings	Default setting
Chlorination Inversion XXh	0, 12 or 24 hrs	24 hrs

3.7.17. Boost mode

The Boost mode:

- allows for meeting a need for chlorine.
- sets the production setpoint up to 100%, for a fixed period.
- can be stopped manually at any time.



Boost mode cannot substitute for a classic shock treatment in the event water is unsuitable for bathing.

- It is impossible to start the Boost mode if:
 - An alarm has been activated. (After having resolved and dismissed this alarm, wait a few moments in order to be able to activate the Boost mode.)
 - The operating mode of the electrolytic cell is set to "OFF".
- If the Boost mode is restarted manually while it is already running, the Boost mode resets for the duration displayed.
- Boost mode continues after powering off the electronics unit.
- When the Boost mode is manually terminated or stopped, production continues according to the initial setpoint.

Operation with a cover sensor:

- It is impossible to start Boost mode when the cover is closed.
- If the cover closes with Boost mode activated, Boost mode stops instantly.

Menu	Possible settings	Default setting	Switching on	Switching off
Electrolysis Boost	<ul style="list-style-type: none"> • 12 hrs • 24 hrs 	24 hrs	Automatic, as soon as the selected setting is confirmed, with a delay of a few moments	Press ↶

3.7.18. Setting the ORP setpoint

Menu	Possible settings	Default setting
Electrolysis ORP setpoint XXX	From 200 to 900 mV, in increments of 10.	670 mV

3.7.19. Calibrating the ORP probe

→ *The ORP probe originally supplied is already calibrated. As a result, it is not necessary to perform a calibration when putting the equipment into service for the first time.*

- 1) Open the 475 mV ORP standard solution.
- 2) Turn off the filtration (and therefore the electronics unit).
- 3) If the probe is already installed:
 - a) Remove the probe from the probe holder, without disconnecting it.
 - b) Remove the probe holder nut and replace it with the stopper supplied.

If the probe is not already installed:

Connect the probe to the electronics unit.

- 4) Turn on the electronic unit.
- 5) Go to the “Electrolysis – ORP Calibration” menu.
- 6) Follow the instructions below:

Electrolysis
ORP Calibration

OK

ORP Calibration
Solution 475 mV

→ Insert the probe into the ORP calibration solution, then wait 5 minutes.

OK

ORP Calibration
In Progress

→ Do not touch the probe.

(Wait a few seconds)

ORP calibration
Successful

→ a) Rinse the probe under running water, then leave it to drip-dry without wiping it.
b) Install the probe into the probe holder.

or

ORP calibration
Failed

→ Perform the navigation again with the above instructions, several times if necessary. If the calibration still fails, replace the probe and perform a new calibration.

3.7.20. Manual water injection

Menu	Functions	Possible settings	Setting by default	Instructions
Electrolysis Maintenance	<ul style="list-style-type: none"> • Priming the water pump • Water injection into the cell • Means of checking the water pump is operating correctly 	From 30 secs to 10 mins, in 30 s increments	1 min	<ul style="list-style-type: none"> • <u>To start injecting:</u> Confirm the selected setting. <i>(The peristaltic pump is running, and the timer countdown is displayed in real time.)</i> • <u>To pause, and to restart injection:</u> Press OK. • <u>To stop injection:</u> Press ↶.

3.7.21. Manual salt injection

Menu	Functions	Possible settings	Setting by default	Instructions
Electrolysis Maintenance	<ul style="list-style-type: none"> • Priming the salt pump • Salt injection into the cell • Means of checking the salt pump is operating correctly 	From 30 secs to 10 mins, in 30 s increments	1 min	<ul style="list-style-type: none"> • <u>To start injecting:</u> Confirm the selected setting. <i>(The peristaltic pump is running, and the timer countdown is displayed in real time.)</i> • <u>To pause, and to restart injection:</u> Press OK. • <u>To stop injection:</u> Press ↶.

3.7.22. Bluetooth communication

Menu	Setting	Function	Possible settings	Default setting
Communication Bluetooth	Mode	Activation/deactivation of Bluetooth communication	<ul style="list-style-type: none"> • ON <i>(to activate)</i> • OFF <i>(to disable)</i> 	ON
	Pairing*	<ul style="list-style-type: none"> • Detection of connectible devices near the electronics unit (within 60 seconds) • Networking of the electronics unit and connected devices 	-	
	Reset*	Deletion of the network connecting the electronics unit to the connected devices		

* These settings do not appear if the mode is set to OFF.

→ During a (non-automatic) update of the electronics unit software carried out via Bluetooth:

- The 2 LEDs (red and green) flash alternately.
- The message "Download - In progress" is displayed.

3.7.23. Chlorination test

→ This test is for use by professionals when carrying out maintenance operations on the equipment.

Menu	Navigation
Electrolysis Electrolysis test	<div style="border: 1px solid black; padding: 2px; margin-bottom: 5px;">Electrolysis Electrolysis test</div> <div style="text-align: center; margin-bottom: 5px;">OK</div> <div style="border: 1px solid black; padding: 2px; margin-bottom: 5px;">Electrolysis test In progress XXX s → <i>Real-time timer countdown</i></div> <p><i>(Wait a few seconds)</i></p> <div style="border: 1px dashed black; padding: 2px; margin-bottom: 5px;">Electrolysis test Successful</div> <p style="text-align: center;"><i>or</i></p> <div style="border: 1px dashed black; padding: 2px; margin-bottom: 5px;">Electrolysis test Unit prob.</div> <p style="text-align: center;"><i>or</i></p> <div style="border: 1px dashed black; padding: 2px; margin-bottom: 5px;">Electrolysis test Cell prob.</div> <div style="text-align: center; margin-bottom: 5px;">OK → <u>Press and hold.</u></div> <div style="border: 1px solid black; padding: 2px; margin-bottom: 5px;">Test results I+=XX.X U+=XX.X</div> <div style="text-align: center; margin-bottom: 5px;">↓</div> <div style="border: 1px solid black; padding: 2px; margin-bottom: 5px;">Test results I-=XX.X U-=XX.X</div> <div style="font-size: 2em; vertical-align: middle; margin-left: 10px;">}</div> <div style="margin-left: 15px; vertical-align: middle;">Intensities and voltages supplying the cell, on each direction of polarity inversion (values for illustrative purposes only).</div>

3.7.24. Maintenance Menu

Menu	Navigation
Electrolysis Maintenance	<div style="border: 1px solid black; padding: 2px; margin-bottom: 5px;">Water injection</div> <div style="text-align: center; margin-bottom: 5px;">OK</div> <div style="border: 1px solid black; padding: 2px; margin-bottom: 5px;">Choice of time period MM : SS → <i>Real-time countdown</i></div> <p><i>(Wait a few moments)</i></p> <div style="border: 1px solid black; padding: 2px; margin-bottom: 5px;">Salt injection</div> <div style="text-align: center; margin-bottom: 5px;">OK</div> <div style="border: 1px solid black; padding: 2px; margin-bottom: 5px;">Choice of time period MM : SS → <i>Real-time countdown</i></div> <p><i>(Wait a few moments)</i></p> <div style="border: 1px solid black; padding: 2px; margin-bottom: 5px;">Filling</div> <div style="text-align: center; margin-bottom: 5px;">OK</div> <div style="border: 1px solid black; padding: 2px; margin-bottom: 5px;">Filling in progress</div> <div style="text-align: center; margin-bottom: 5px;">↓</div> <div style="border: 1px solid black; padding: 2px; margin-bottom: 5px;">Filling successful</div>

3.7.25. Resetting the parameters

Menu	Important warning
Settings Reset. Param.	 Resetting the parameters cancels all the adjustments made (factory configuration).

3.8. Safety devices

3.8.1. Overwintering mode

- Overwintering mode is deactivated by default.
- The overwintering mode can be activated from the alarms menu and allows for stopping chlorine production when the swimming pool temperature is below 15°C.
- When overwintering mode is on:
 - It displays instantly on the screen.
 - Overwintering mode starts and stops automatically.

3.8.2. Alarms and alerts

	DEFAULT CONFIGURATION	AUTOMATIC OPERATION(S) UPON ACTIVATION		DISMISSAL*
		Message displayed	Immediate stop of production and/or pH regulation	
ALARMS	Activated	Alarm (...)	Yes	Press the OK or  button (press or press and hold, depending on whether it is alarm or alert).
ALERTS		Info (...)	No	

* *The corresponding alarm or alert is maintained while the detected fault remains in place, and the corresponding message reappears a few moments after dismissal.*

MESSAGE DISPLAYED/FAULT DETECTED	IMMEDIATE AUTOMATIC STOP		POSSIBLE CAUSE	VERIFICATIONS AND SOLUTIONS	OPTION TO DEACTIVATE VIA THE "Parameters - Alarms" MENU
	Production	pH regulation			
Alarm Empty pH container	No	Yes	pH corrector container empty	Replace the pH corrector container.	Yes
Alarm Cell Power	Yes	No	Cell problem	<ul style="list-style-type: none"> • <u>Check that:</u> <ul style="list-style-type: none"> - the cell is not scaled. - the electrical connections to the terminals of the cell are sufficiently tight and not oxidised. - check that the cell's power cable is in good condition. - the power cable plug for the cell is connected to the electronic unit. • As a last resort, replace the cell. 	No
			Insufficient salt level	<ul style="list-style-type: none"> • Check that the brine pump is operating correctly. • Check that there is sufficient salt in the brine tank. 	
			Problem with the electronic unit power card	Contact a professional.	

MESSAGE DISPLAYED/FAULT DETECTED	IMMEDIATE AUTOMATIC STOP		POSSIBLE CAUSE	VERIFICATIONS AND SOLUTIONS	OPTION TO DEACTIVATE VIA THE "Parameters - Alarms" MENU
	Production	pH regulation			
Alarm Flow	Yes	Yes	Insufficient water flow	<ul style="list-style-type: none"> • <u>Check that:</u> <ul style="list-style-type: none"> - the flow sensor is properly connected to the electronics unit. - the flow sensor is activated (see sensor settings). - the valves on the filtration circuit are open. - the filter pump is working properly. - the filtration circuit is not blocked. - there is enough water in the pool. 	No
Alarm Com fault.	Yes	No	Loss of communication between the control board and the power board of the electronics unit	Contact a professional.	No
Pump fault alarm	Yes	No	Automatic reactor filling failure. Lack of salt.	<ul style="list-style-type: none"> • Add salt. • Change the pump if necessary. • Check that the water and salt hoses are correctly primed. 	Yes
Alarm pH injection	No	Yes	Series of 5 unsuccessful attempts to correct the pH	<ul style="list-style-type: none"> • Ensure the pH corrector container is not empty. • <u>Check the condition:</u> <ul style="list-style-type: none"> - filter with ballast. - semi-rigid pipes. - of the peristaltic pump. - injection connector. • Perform a manual injection. • Check that: <ul style="list-style-type: none"> - the peristaltic pump is operating correctly. - the pH corrector is correctly injected. • Check the settings in the "pH Regulation - Settings", "pH Regulation - Corrector" and "Parameters - Volume" menus. • Calibrate the pH probe. 	Yes

MESSAGE DISPLAYED/FAULT DETECTED	IMMEDIATE AUTOMATIC STOP		POSSIBLE CAUSE	VERIFICATIONS AND SOLUTIONS	OPTION TO DEACTIVATE VIA THE "Parameters - Alarms" MENU
	Production	pH regulation			
Alarm Low water	Yes	Yes	Insufficient water quantity in the reactor (Auto filling in progress)	<ul style="list-style-type: none"> • <u>Check that:</u> <ul style="list-style-type: none"> - the softened water injection pump is operating correctly. - The salt/T°C sensor is in good condition (plungers without deposits or defective). • Start manual filling if necessary 	No
			Salt rate < 0.5 g/L in the reactor	<ul style="list-style-type: none"> • Check the brine injection pump. • Add salt to the brine tank. 	
Alarm Low salt	Yes	No	Salt level less than 2.5 g/L in the reactor	<ul style="list-style-type: none"> • Check the brine injection pump • Add salt to the brine tank 	No
			Insufficient water quantity in the reactor (Auto filling in progress)	<ul style="list-style-type: none"> • <u>Check that:</u> <ul style="list-style-type: none"> - the softened water injection pumps are operating correctly. - The salt/T°C sensor is in good condition (plungers without deposits or defective). • Start manual filling if necessary 	
High Salt Alarm	Yes	No	Reactor salt concentration too high	<ul style="list-style-type: none"> • <u>Check that:</u> <ul style="list-style-type: none"> - the softened water injection pumps are operating correctly. - The salt/T°C sensor is in good condition (plungers without deposits or defective) • Start manual filling if necessary 	No
High Temp. Alarm	Yes	No	Cell temperature too high	<ul style="list-style-type: none"> • <u>Check that:</u> <ul style="list-style-type: none"> - the drain-off valve on the apparatus is closed. - the softened water injection pump is operating correctly. • the injection pipe is not blocked 	No

MESSAGE DISPLAYED/FAULT DETECTED	IMMEDIATE AUTOMATIC STOP		POSSIBLE CAUSE	CHECKS AND REMEDIES	OPTION TO DISABLE VIA THE "Parameters - Alarms" menu
	Production	pH regulation			
Low Temp. Alarm	Yes	No	Cell temperature too low	Check that the softened water pump is operating correctly.	No
Info PH calibration	No	No	pH probe incorrectly calibrated	Calibrate the pH probe.	Yes
Alarm ORP regulation	Yes	No	ORP measurement beyond tolerance for 48 hours (± 400 mV difference compared to the ORP setpoint).	<ul style="list-style-type: none"> Perform an "Electrolysis Test". Calibrate the ORP probe. Go to the "Electrolysis - ORP Prod." menu and check that the production setting is 100%. 	Yes

3.8.3. Important precautions regarding the pH regulation peristaltic pump

→ This chapter applies if the electronic unit is fitted with a cover hiding the peristaltic pump.



When one of the following 2 messages is displayed, the peristaltic pump rotates. IN THIS CASE, DO NOT REMOVE THE CAP ON THE ELECTRONIC UNIT THAT COVERS THE PERISTALTIC PUMP.

Manual injection
 XXXX → Real-time timer countdown

or

PH injection
 In Progress

→ **If case of doubt about the correct functioning of the peristaltic pump:**

- 1) Switch off the electronics unit.
- 2) Remove the cover of the electronics unit which covers the peristaltic pump.
- 3) Remove the internal pipe from the peristaltic pump, without removing the semi-rigid pipes connected to it.
- 4) Check the condition of the peristaltic pump and internal pipes.
- 5) Turn on the electronics unit.
- 6) Carry out a manual vacuum injection.
- 7) Check that the peristaltic pump is running correctly.

3.9. Data history

Menu	Sub-menu	Content
History pH calibration	-	Date of the last pH probe calibration
History Filtration	Filtration Time D-1	Duration of filtration pump operation the previous day
	Filtration Average time W-1	Average daily operating time of the filtration pump the previous week
	Filtration Average time M-1	Average daily operating time of the filtration pump the preceding month
History Electrolysis	Electrolysis Time D-1	Duration of chlorine production the previous day
	Chlorination Average time W-1	Average daily chlorine production time in the previous week
	Chlorination Average time M-1	Average daily chlorine production time in the previous month
	Chlorination Total	Cumulative duration of chlorine production since the first start up of the electronics unit
	Chlorination Cell life	Remaining cell life (estimate in %)
History pH injection	pH injection Time D-1	Duration of peristaltic pump operation the previous day
	pH injection Average time W-1	Average daily operating time of the peristaltic pump the previous week
	pH injection Average time M-1	Average daily operating time of the peristaltic pump the preceding month
	pH injection Total	Cumulative duration of peristaltic pump operation since the first start-up of the electronics unit
History Temperature	Temperature Temp. D-1	Average water temperature the previous day
	Temperature Temp. W-1	Average water temperature for the previous week
	Temperature Temp. M-1	Average water temperature for the previous month

3.10. Additional information

Menu	Meaning
Software Version MASTER: XX.XX	Control board program
Software Version SLAVE: XX.XX	Power card program
ID Code: XXXXXXXX	Configuration code
S/N: XXXX-XXXXXX-XXX	Serial number
MAC address: XXXXXXXXXXXX	MAC address for Bluetooth connection
Int temperature: XX°C	Internal temperature

4. MAINTENANCE



- The lifespan of the electrolysis cells is very closely linked to compliance with the settings and instructions indicated in this manual.
- The replacement of cells at the end of their life with so-called 'compatible' cells may lead to a decrease in production and reduce the life of the equipment. Therefore, it is strongly recommended that you only use so-called original cells.
- Any deterioration due to use of so-called compatible cells cancels the contractual warranty.

4.1. Maintenance tips (monthly)

- Water softener

Check the water hardness (TH) at the softener outlet using a suitable test kit (*not supplied*): the TH must be below 12°f.

- Electrodes

When the equipment is stopped, there must not be any whiteish deposits on the electrodes. Check the condition of the terminals, pins and power cables.

- Brine tank

Stir the tank. Check there is salt in the brine tank. Top up with salt if necessary.

4.2. Overwintering the apparatus

- 1) Turn the equipment off.
- 2) Connect an 8 mm hose (not supplied) to the electrode drain-off valve.
- 3) Slightly unscrew the salt-temperature sensor and drain the cell by opening the drain-off valve.
- 4) Retighten the salt sensor and close the drain-off valve.
- 5) Restart the electronic unit and perform a manual water injection (see chapter 3.7.20) in the cell for 5 minutes.
- 6) Turn the equipment off.
- 7) Repeat operations 3 and 4.
- 8) Disconnect the 2 electrical connections from the cell, the salt-temperature sensor and the chlorine evacuation.
- 9) Loosen the screws on the clamps holding the cell.
- 10) Remove the cell from its housing by disconnecting the inlet tubing from the quick connector (lower part)
- 11) Loosen the cell screws.
- 12) Check the condition of the electrode, seals and power supply cable. Replace these elements if worn or damaged. If the terminals or pins are damaged or overheated, replace the entire power cable and/or the electrode.

If the electrode or the bases have limescale on them:

- a. Find the cause of the scale and remedy this:
 - i. Check the salt level in the water softener.
 - ii. Adjust the supply inversion time according to paragraph 3.7.16.
 - iii. Check the water hardness at the softener outlet using a suitable hardness test kit (not supplied).

- b. Fill a container with an acid solution.
 - c. Immerse the electrode in this container, keeping the connectors out of the liquid.
 - d. Rinse the electrode in fresh water.
 - e. If the inner wall of the cell sleeve is scaled, remove this scale manually (without tools)
- 13)** Replace the cell by tightening the power cable nuts (3 N.m).
- 14)** Check the condition of the transparent chlorine evacuation hose. If this shows traces of limescale, replace it with a new pipe.
- 15)** Close the water inlet valve.
- 16)** Drain the brine tank.
- 17)** Clean and rinse the pH and ORP probes in fresh water and store for winter.
- 18)** Store the probes in the storage containers, positioning them vertically with the bulb at the bottom.

NEVER TOUCH OR WIPE THE PROBE BULB. NEVER KEEP THE PROBE IN DISTILLED WATER.

4.3. Bringing the apparatus out from overwintering

- 1)** Replace the probes in the accessory holder.
- 2)** Place salt in the reactor.
- 3)** Open the water inlet valve and wait until the system stops filling.
- 4)** Allow the salt to dissolve for 1 hour.
- 5)** Connect the unit and, via the "maintenance menu", perform a manual brine injection for 6 minutes.
- 6)** Then fill the cell via the "maintenance menu".

5. WARRANTY

Before contacting your dealer, please have the following to hand:

- your purchase invoice.
- the serial no. of the electronics unit.
- the installation date of the equipment.
- the parameters of your pool (salinity, pH, chlorine levels, water temperature, stabiliser level, pool volume, daily filtration time, etc.)

We have used every effort and all our technical experience to design this equipment. It has been subjected to quality controls. If, despite all the attention and the expertise given to its manufacture, you need to use our warranty, it only applies to free replacement of the defective parts of this equipment (excluding shipping costs in both directions).

Warranty period (proven by date of invoice)

Electronics unit: 2 years.

Cell: - 1 year minimum outside the European Union (*excluding warranty extension*).

Cell: - 2 years minimum in the European Union (*excluding warranty extension*).

Probes: depending on model.

Repairs and spare parts: 3 months.

The periods indicated above correspond to standard warranties. However, these can vary depending on the country of installation and the distribution network.

Scope of the warranty

The warranty covers all parts, with the exception of wearing parts that must be replaced regularly.

The equipment is warranted against manufacturing defects within the strict limitations of normal use.

Never use hydrochloric acid, as this may lead to irreversible damage to the device and void the warranty. Only use a sulphuric acid- or alkali-based pH corrector product recommended by your professional dealer. Please note that use of a multi-acid pH corrector requires increased maintenance, and its use may also lead to premature wear of the pH circuit and void the warranty. Refer to the product's safety data sheet.

AFTER SALES SERVICE

All repairs are performed in the workshop.

Shipping costs in both directions are the responsibility of the user.

The immobilisation and loss of use of a device in the case of repair shall not give rise to any claim for compensation.

In all cases, the equipment is always sent at the user's own risk. Before taking delivery, the user must ensure that it is in perfect condition and, if necessary, write down any reservations on the shipping note of the carrier. Confirm with the carrier within 72 hours by registered letter with acknowledgement of receipt.

Replacement under warranty shall in no case extend the original warranty period.

Warranty application limit

In order to improve the quality of its products, the manufacturer reserves the right to modify the characteristics of the products at any time without notice.

This documentation is provided for information purposes only and is not contractually binding with respect to third parties.

The manufacturer's warranty, which covers manufacturing defects, should not be confused with the operations described in this documentation.

Installation, maintenance and, more generally, any intervention on the manufacturer's products must be performed only by professionals. This work must also be carried out in accordance with the current standards in the country of installation at the time of installation. The use of any parts other than original parts voids the warranty ipso facto for the entire equipment.

The following are excluded from the warranty:

- Equipment and labour provided by third parties in installing the device.
- Damage caused by installation not in compliance with the instructions.
- Problems caused by modifications, accidents, misuse, negligence of professionals or end users, unauthorised repairs, fire, floods, lightning, freezing, armed conflict or any other force-majeure events.

Equipment that is damaged due to non-compliance with the instructions regarding safety, installation, use and maintenance contained in this documentation will not be covered under the warranty.

Every year, we make improvements to our products and software. These new versions are compatible with previous models. The new versions of hardware and software can be added to earlier models under the warranty.

Never use hydrochloric acid, as this may lead to irreversible damage to the device and void the warranty. Only use pH corrector products (acid or alkali) recommended by your professional dealer.

Implementing the warranty

For more information regarding this warranty, contact your dealer or our After-Sales Service. All requests must be accompanied by a copy of the purchase invoice.

Governing law and dispute resolution

This warranty is subject to French law and all European directives or international treaties in force at the time of the claim, applicable in France. In case of disputes on its interpretation or execution, the Regional Court of Montpellier (France) shall have exclusive jurisdiction.

1. DESCRIPCIÓN GENERAL.....	3
1.1. Funciones del equipo.....	3
1.2. Ficha técnica.....	3
1.3. Vista general.....	4
1.4. Contenido del paquete.....	5
2. INSTALACIÓN.....	6
2.1. Precauciones previas importantes.....	6
2.2. Esquema de instalación.....	7
3. CUADRO ELÉCTRICO.....	8
3.1. Procedimiento de puesta en marcha.....	8
3.2. Primera puesta en funcionamiento.....	9
3.3. Pilotos.....	9
3.4. Pantalla.....	9
3.5. Teclado.....	10
3.6. Navegación por los menús.....	11
3.7. Funcionalidades.....	12
3.7.1. Selección del idioma de la interfaz.....	12
3.7.2. Ajuste de la fecha y la hora.....	12
3.7.3. Selección de la visualización por defecto.....	12
3.7.4. Especificación del volumen de la piscina.....	12
3.7.5. Especificación del tipo de corrector de pH.....	12
3.7.6. Especificación de la concentración del corrector de pH.....	12
3.7.7. Ajuste de la medición del pH.....	12
3.7.8. Ajuste del punto de consigna pH.....	12
3.7.9. Calibración de la sonda de pH.....	13
3.7.10. Activación/desactivación de la regulación del pH.....	13
3.7.11. Inyección manual de pH.....	13
3.7.12. Selección del modo de funcionamiento del electrolizador.....	14
3.7.13. Ajuste del punto de consigna de producción.....	14
3.7.14. Configuración de los captadores.....	14
3.7.15. Ajuste de la temperatura del agua de la piscina.....	15
3.7.16. Ajuste de la inversión de la corriente que alimenta la célula.....	15
3.7.17. Modo Boost.....	15
3.7.18. Configuración de la consigna ORP.....	16
3.7.19. Calibración de la sonda ORP.....	16
3.7.20. Inyección manual de agua.....	17
3.7.21. Inyección manual de sal.....	17
3.7.22. Comunicación por Bluetooth.....	17
3.7.23. Prueba de electrólisis.....	18
3.7.24. Menú Mantenimiento.....	18
3.7.25. Restablecer la configuración.....	18
3.8. Seguridad.....	19
3.8.1. Modo invernada.....	19
3.8.2. Alarmas y alertas.....	19
3.8.3. Precauciones importantes relativas a la bomba peristáltica de regulación de pH.....	22
3.9. Historial de datos.....	23
3.10. Información adicional.....	23
4. MANTENIMIENTO.....	24
4.1. Consejo de mantenimiento (mensual).....	24
4.2. Puesta en invernada del aparato.....	24
4.3. Salida de invernada del aparato.....	25
5. GARANTÍA.....	26

1. DESCRIPCIÓN GENERAL

1.1. Funciones del equipo

Modelo	Producción de cloro por electrólisis	Ajuste del pH	Control de la producción de cloro por sonda ORP
DUO	✓	✓	
PRO	✓	✓	✓

1.2. Ficha técnica

Modelo de iPO	iPO 8	iPO 12	iPO 16	iPO 23	iPO 30	iPO 45
Características de producción						
Producción máxima (L/h)	10					
Producción máxima (g/h)	8	12	16	23	30	45
Producción máxima (kg/día)	0,2	0,29	0,38	0,55	0,72	1
Concentración de cloro activo de la solución producida (g/L)	0,8	1,2	1,6	2,3	3	4,5
Consumos generales						
Agua (L/h)	10					
Sal (con descalcificador) (g/h)	27	39	52	73	95	142
Consumos para una producción de 1 kg de cloro activo						
Electricidad (kW)	3,5					
Sal biocida certificada (kg)	3,125					
Agua descalcificada (L)	1250	830	620	430	330	220
Condiciones de uso						
Temperatura ambiente (°C)	< 45					
Temperatura del agua a la entrada (°C)	< 22					
Dureza del agua a la entrada (con descalcificador) (°f)	< 12					
Presión de servicio (bar)	1 a 3					
Propiedades						
Dimensiones	450 x 490 x 783					
Peso total (kg)	15					
Material del reactor	PEHD reciclado					
Material del depósito de producción y del cubeto de retención	PEHD reciclado					
Volumen del depósito de producción (L)	100					
Volumen máximo del depósito de salmuera (kg de sal)	50					
Características eléctricas						
Alimentación general	230 V - 50/60 Hz					
Corriente máxima (A)	0,7			1,4		
Opción						
Descalcificador 4L	KIT23ADOU4L					

1.3. Vista general

Pool Squad iPO

PARTE DELANTERA



PARTE TRASERA



Vista superior



Vista inferior del cuadro

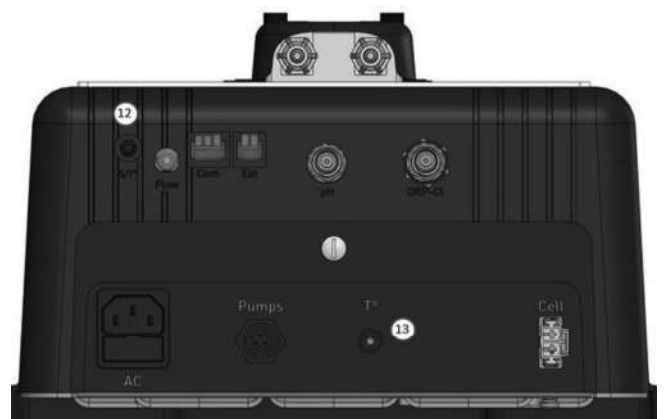

- 1 : Bomba de agua descalcificada (izquierda) y salmuera (derecha)
- 2 : Captador de sal / temperatura / falta de agua
- 3 : Conexión de inyección de cloro
- 4 : Célula electrolítica
- 5 : Válvula de vaciado
- 6 : Manguera de inyección de cloro
- 7 : Entrada de agua descalcificada

- 8 : Cable de alimentación de la célula y del captador de sal
- 9 : Depósito de agua descalcificada
- 10 : Depósito de salmuera aislado de la reserva de sal
- 11 : Depósito de sal y salmuera
- 12 : Conector del captador de sal/temperatura
- 13 : Captador de temperatura de la piscina

1.4. Contenido del paquete

Poolsquad iPO



Cuadro
X1



Reactor iPO
X1

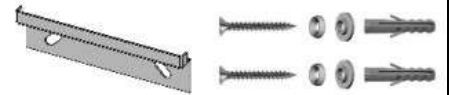

Kit de fijación
(Fijación del cuadro)

X1



Descalcificador (opcional)
X1



Conexión de inyección
X1



Abrazadera (en kit)
X1



Kit de calibración pH7/pH10



Kit de conexión IPO

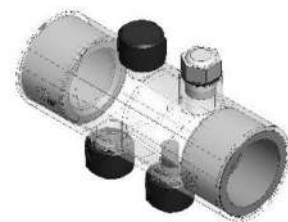

Soporte de accesorios

2. INSTALACIÓN

2.1. Precauciones previas importantes



Antes de realizar la instalación del equipo, hay que respetar obligatoriamente las instrucciones siguientes:

- La Producción del Poolsquad iPO debe adaptarse al volumen de la piscina que se vaya a tratar, el número de personas que acuden a la piscina, la presencia de otros equipos cercanos (desbordamiento, espejo de agua, tobogán, etc.), así como las condiciones climáticas del lugar de instalación.
- Utilice el agua procedente de un descalcificador conectado a la red de alimentación urbana. No utilice agua de origen natural (lluvia, escorrentía, masa de agua, pozos), porque se podrían deteriorar la célula de electrólisis y el descalcificador de forma prematura.
- El iPO se debe instalar en un local cerrado, seco, con suficiente ventilación y protegido de salpicaduras, chorros de agua y radiación UV. La temperatura ambiente en el interior del local no debe superar los 45°C.
→ En un país de clima cálido y húmedo, el lugar debe estar climatizado obligatoriamente.
→ En un país de clima templado, el lugar debe estar equipado obligatoriamente de una ventilación forzada.
- Determine una ubicación precisa para instalar el sistema, teniendo en cuenta su tamaño. También debe prever un espacio complementario alrededor de la instalación para facilitar el acceso a esta para realizar las tareas de mantenimiento.
El aparato se debe instalar a nivel, en un suelo sin inclinación y sobre una superficie estable.
- El bidón de corrector de pH debe estar como mínimo a 2 metros de distancia de cualquier aparato eléctrico y de otros productos químicos. Para evacuar los vapores de ácidos al exterior del local técnico, se debe instalar un sistema de salida de aire en el tapón estanco del corrector de pH. El incumplimiento de esta instrucción conllevará una oxidación anormal de las partes metálicas que puede producir el fallo completo del equipo. Cualquier manipulación del corrector de pH o del circuito de inyección debe ser realizada con equipos de protección individual (gafas con protección lateral y guantes apropiados, remítase a la ficha de datos de seguridad del producto).
- Las sales autorizadas con nuestros dispositivos deben estar estampadas según una de estas 4 Normas (EN 14805, EN 16370, EN 16401 o EN 973), de lo contrario la garantía quedará anulada.



- Asegúrese de que todos los drenajes del equipo (descalcificador, rebosadero) son estancos y están conectados y evacuados correctamente.
- Si el local técnico no cuenta con un drenaje por gravedad (ejemplo: local semienterrado o enterrado), se debe instalar obligatoriamente un sistema de evacuación con una bomba de levantamiento.
Esta bomba de levantamiento debe obligatoriamente:
 - tener un caudal mínimo 2 veces superior al caudal máximo de entrada de agua de la red.
 - estar conectada a una alimentación eléctrica independiente de la del equipo (para mantener el funcionamiento de la bomba en caso de corte o disyunción de la alimentación eléctrica del equipo).
- Para un descalcificador, asegúrese de que el transformador eléctrico incluido con el descalcificador está protegido de las salpicaduras y de cualquier contacto con el agua.

2.2. Esquema de instalación



- El bidón de corrector de pH debe estar como mínimo a 2 metros de distancia de cualquier aparato eléctrico y de otros productos químicos. Para evacuar los vapores de ácidos al exterior del local técnico, se debe instalar un sistema de salida de aire en el tapón estanco del corrector de pH. El incumplimiento de esta instrucción conllevará una oxidación anormal de las partes metálicas que puede producir el fallo completo del equipo. Cualquier manipulación del corrector de pH o del circuito de inyección debe ser realizada con equipos de protección individual (gafas con protección lateral y guantes apropiados, remítase a la ficha de datos de seguridad del producto).
- No se debe utilizar nunca ácido clorhídrico, su utilización puede provocar el deterioro irreversible del aparato y dejar la garantía sin validez. Utilice exclusivamente un producto corrector de pH compuesto de ácido sulfúrico o básico recomendado por su profesional. Tenga en cuenta que el uso de un corrector de pH multiácidos obliga a un mayor mantenimiento y su uso también puede provocar el desgaste prematuro del circuito de pH y la anulación de la garantía. Remítase a la ficha de datos de seguridad del producto.

IMÁGENES NO CONTRACTUALES

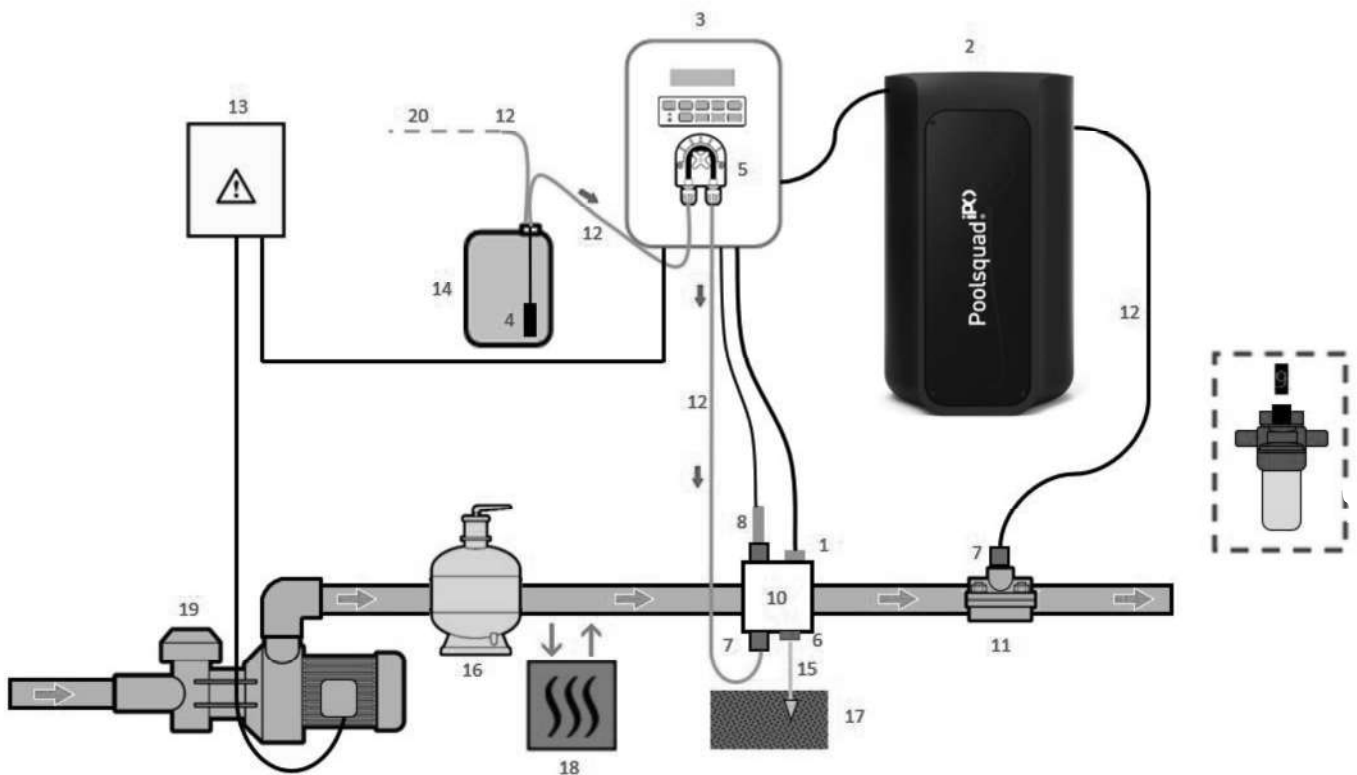

- 1: Captador de temperatura
- 2: Reactor
- 3: Cuadro electrónico
- 4: Filtro de lastre
- 5: Bomba peristáltica
- 6: Pool Terre
- 7: Conexión de inyección
- 8: Sonda pH
- : Sonda ORP (manual de instalación específico)
- 10 y 11: Soportes
- 12: Tubo semirrígido

LEYENDA:

Modelo DUO: blanco.
Modelo PRO: blanco + negro.

ELEMENTOS NO INCLUIDOS:

- 13: Alimentación eléctrica
- 14: Bidón de corrector de pH
- 15: Cable de cobre
- 16: Filtro
- 17: Pica de tierra
- 18: Bomba de calor
- 19: Bomba de filtrado
- 20: Salida al exterior

3. CUADRO ELÉCTRICO

3.1. Procedimiento de puesta en marcha



Es obligatorio el uso de un descalcificador con los aparatos Poolsquad IPO para evitar cualquier deterioro prematuro de las células de electrólisis. El uso de agua de origen natural (lluvia, escorrentía, masa de agua, pozos) puede reducir los rendimientos de su aparato y dañarlo. En caso de avería del descalcificador (envío de agua no descalcificada al electrolizador), es necesario realizar una comprobación del aparato desmontando la célula para comprobar la ausencia de acumulación de cal en el fondo y desmontar el captador de sal para comprobar la ausencia de cal en los electrodos.

- 1) Echar sal en el depósito de salmuera en forma granulada (los gránulos deben obligatoriamente cumplir la norma, sin agente de colada ni agentes antiapelmazantes).
- 2) En caso de utilizar su descalcificador personal, pasar directamente al paso 7. En caso de un descalcificador incluido de manera opcional con su equipo, iniciar el descalcificador siguiendo las indicaciones proporcionadas con este. Nota: La fuga de dureza debe ajustarse al mínimo. Para ello, gire el tornillo en el sentido contrario a las agujas del reloj hasta el tope (no forzarlo), la fuga de dureza será así más débil.

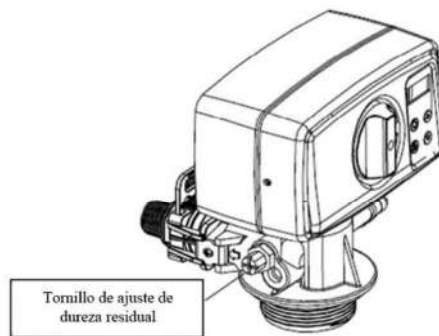

- 3) Abra la entrada de agua del descalcificador.
- 4) Programe la regeneración del descalcificador (para un sistema que funcione 12h/día se recomienda realizar una regeneración cada 4 días de uso).
- 5) Realice una regeneración inmediata del descalcificador.
- 6) Asegúrese de que el título hidrométrico del agua obtenida a la salida del descalcificador es inferior a 12°f (120ppm).
- 7) Conecte el descalcificador al Poolsquad IPO.
- 8) Espere hasta que finalice el llenado del depósito de salmuera.
- 9) Deje la sal disolverse durante 1 hora.

3.2. Primera puesta en funcionamiento

Al encender el cuadro eléctrico la primera vez:

1) Efectuar la siguiente programación.

Menús sucesivos	Ajustes posibles	Navegación
Idiomas FRANCAIS	<ul style="list-style-type: none"> • Francés • English • Deutsch • Español • Italiano • Nederlander • Portugués 	Para cada menú, hay que seleccionar un valor con las teclas ↑ ↓ y confirmar con la tecla OK .
Volumen 50 m ³	De 10 a 200 m ³ , en intervalos de 10 m ³	
Fecha 01/01/01	Día / Mes / Año	
Hora XX:XX	Hora / Minutos	
Visualización En línea	<ul style="list-style-type: none"> • En línea • Cuadro de control 	

2) Aparecerá el mensaje «Llenado en proceso». El llenado de la célula se inicia automáticamente durante 15 minutos.

3) Algunas advertencias de seguridad aparecen de forma sucesiva durante el llenado.

3.3. Pilotos

Color	Estado	Significado posible
Verde	Encendido siempre	Producción en servicio
Rojo	Encendido siempre	<ul style="list-style-type: none"> • Cuadro eléctrico apagado • Alerta activada
	Intermitente	Alarma activada

3.4. Pantalla

- **Si visualización intermitente:** información pendiente de validación o alarma activada.
- **Si la visualización es fija:** información confirmada o solo de lectura.





MODELO	VISUALIZACIÓN PREDETERMINADA		SIGNIFICADO	
	Ajuste a través del menú «Parámetros - Visualización»	Vista		
DUO PRO (1)	Visualización por líneas	PROD. PH	Recomendación de producción El punto justo después de «PROD» aparece cuando la producción está en marcha (piloto complementario del piloto verde).	
		XXX % X.X	Medición del pH	
	Cuadro de control	XXX % PH X.X	Recomendación de producción El punto justo después de «%» aparece cuando la producción está en marcha (piloto complementario del piloto verde).	Índice de sal
		XX.X g/L XX.X °C	Medición del pH	Temperatura del agua

MODELO	VISUALIZACIÓN PREDETERMINADA		SIGNIFICADO
	Ajuste a través del menú «Parámetros - Visualización»	Vista	
PRO (2)	Visualización por líneas	ORP. XXX mV PH X.X	<p>Medición ORP El punto justo después de «ORP» aparece cuando la producción está en marcha (piloto complementario del piloto verde).</p> <hr/> <p>Medición del pH</p>
	Cuadro de control	XXX mV. XX.X g/L PH X.X XX.X °C	<p>Medición ORP El punto justo después de « mV » aparece cuando la producción está en marcha (piloto complementario del piloto verde).</p>
			Índice de sal
			Medición del pH Temperatura del agua

(1): Si el modo de funcionamiento del electrolizador está regulado en «%».

(2): Si el modo de funcionamiento del electrolizador está regulado en «ORP».

3.5. Teclado

TECLA DE COMANDO (según el modelo)	FUNCIÓN
 MENÚ	<ul style="list-style-type: none"> • Puesta en funcionamiento del cuadro eléctrico. → Unos minutos después de la puesta en marcha, la producción y la regulación pH se inician de forma automática, a condición de que ambas funciones no estén desactivadas y no se hayan activado determinadas alarmas. • Apagado del cuadro eléctrico (<u>pulsación prolongada</u>), a condición de que no haya ninguna alarma o alerta activada. → Al desconectar el cuadro, la pantalla y el piloto verde se apagan, mientras que el piloto rojo se ilumina. • Acceso a los menús.
BOOST	Activación del modo Boost al 100% durante 24 horas (tarda unos instantes en ponerse en funcionamiento).
T °C	<ul style="list-style-type: none"> • Visualización de la temperatura del agua de la piscina durante unos segundos (únicamente si la visualización predeterminada es «Visualización por líneas»). • Acceso directo al menú «Parámetros- Ajuste de temp.» (<u>pulsación prolongada</u>).
pH	Acceso directo al menú «Regulación PH - Calibración» (<u>pulsación prolongada</u>).
 	Selección de un valor o un dato.
	<ul style="list-style-type: none"> • Cancelar una selección. • Volver al (sub)menú anterior. • Detención del modo Boost. • Cancelación de una alarma o una alerta (<u>pulsación breve o prolongada, según la alarma o alerta</u>).
OK	<ul style="list-style-type: none"> • Confirmar una selección. • Entrada en un submenú. • Cancelación de una alarma o una alerta (<u>pulsación breve o prolongada, según la alarma o alerta</u>).

3.6. Navegación por los menús

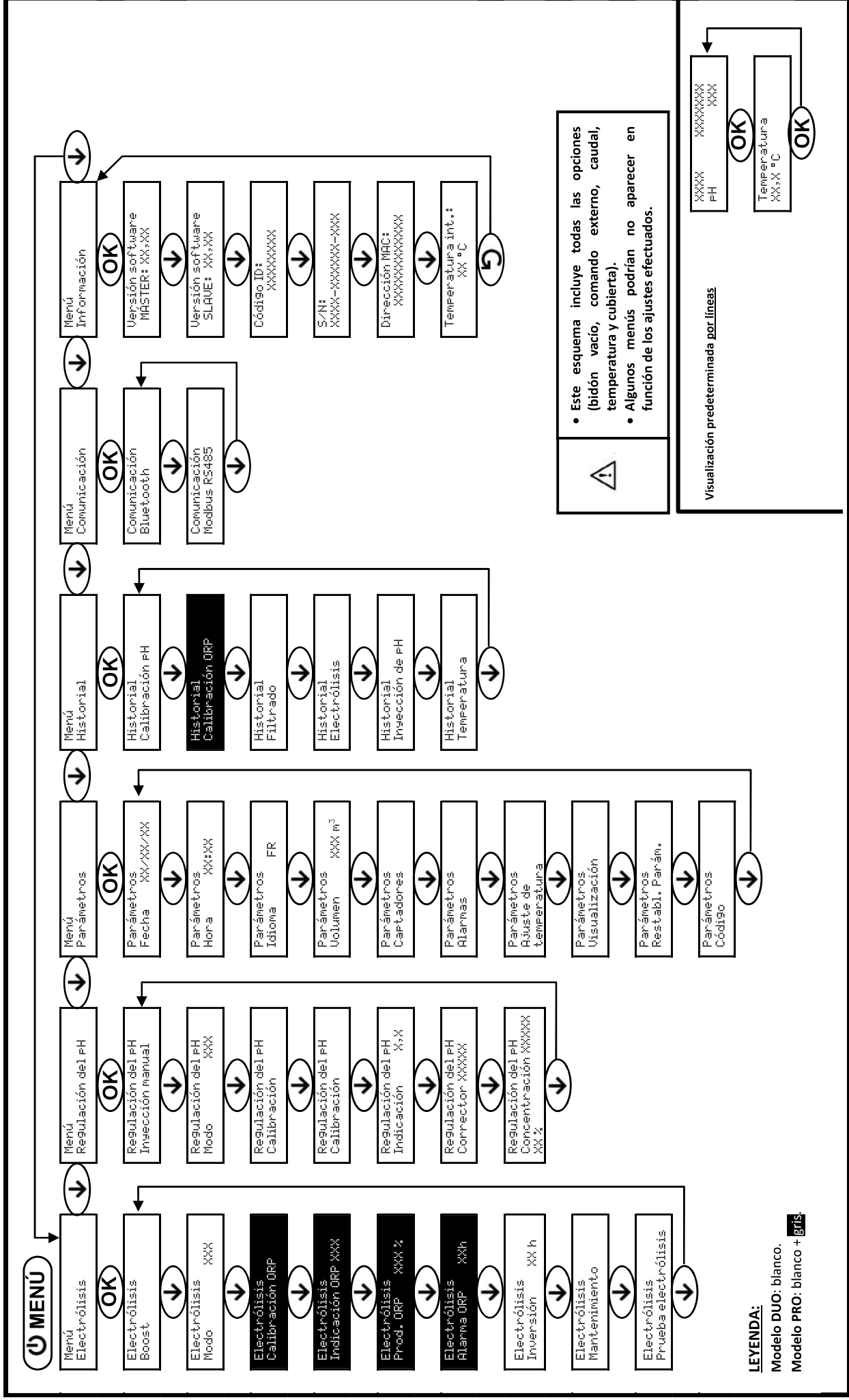

3.7. Funcionalidades

3.7.1. Selección del idioma de la interfaz

Menú	Ajustes posibles	Ajuste predeterminado
Parámetros Idioma FR	<ul style="list-style-type: none"> • Francés • English • Deutsch • Español • Italiano • Nederlander • Portugués 	Francés

3.7.2. Ajuste de la fecha y la hora

Menú	Ajustes posibles	Ajuste predeterminado
Parámetros Fecha XX/XX/XX	Día / Mes / Año	01/01/año en curso
Parámetros Hora XX:XX	Hora / Minutos	12: 00

3.7.3. Selección de la visualización por defecto

Menú	Ajustes posibles	Ajuste predeterminado
Parámetros Visualización	<ul style="list-style-type: none"> • En línea • Cuadro de control 	En línea

3.7.4. Especificación del volumen de la piscina

Menú	Ajustes posibles	Ajuste predeterminado
Parámetros Volumen XXX m ³	De 10 a 200 m ³ , en intervalos de 10 m ³	50 m ³

3.7.5. Especificación del tipo de corrector de pH

Menú	Ajustes posibles	Significado	Ajuste predeterminado
Regulación del pH Corrector XXXXX	Ácido	pH-	Ácido
	Base	pH+	

3.7.6. Especificación de la concentración del corrector de pH

Menú	Ajustes posibles	Ajuste predeterminado
Regulación del pH Concentración XXXXX XX %	Del 5 al 55 %, en intervalos del 1 %	37 %

3.7.7. Ajuste de la medición del pH

Menú	Ajustes posibles	Ajuste predeterminado
Regulación del pH Calibración	De 6,5 a 7,5, en intervalos de 0,1.	Medición visualizada

3.7.8. Ajuste del punto de consigna pH

Menú	Ajustes posibles	Ajuste predeterminado
Regulación del pH Indicación X.X	De 6,8 a 7,6, en intervalos de 0,1.	7,2

3.7.9. Calibración de la sonda de pH

- 1) Abrir las soluciones tampón pH 7 y pH 10 (utilizar únicamente soluciones tampón de un solo uso).
- 2) Detener la filtración (y el cuadro eléctrico también).
- 3) Si la sonda ya está instalada:
 - a) Extraer la sonda de la porta sonda, sin desconectarla.
 - b) Retirar la tuerca de la porta sonda y sustituirla por el tapón suministrado.

Si la sonda todavía no se ha instalado:

Conecte la sonda al cuadro eléctrico.

- 4) Encender el cuadro electrónico.
- 5) Ir al menú «Regulación pH - Calibración».
- 6) Recorrer el menú según las instrucciones siguientes:

Regulación del pH
Calibración

OK

Calibración pH
Solución 7,0

→ Introducir la sonda en la solución pH 7 y esperar unos minutos.

OK

Calibración pH
En curso

→ No tocar la sonda.

(Espere unos segundos)

Calibración pH
Solución 10,0

→ a) Aclarar la sonda con agua del grifo y escurrirla sin secarla.
b) Introducir la sonda en la solución de pH 10 y esperar unos minutos.

OK

Calibración pH
En curso

→ No tocar la sonda.

(Espere unos segundos)

Calibración pH
Correcta

→ a) Aclarar la sonda con agua del grifo y escurrirla sin secarla.
b) Instale la sonda en la porta sonda.

0

Calibración pH
Incorrecta

→ Volver a recorrer el menú siguiendo las instrucciones anteriores, varias veces si es necesario. Si la calibración sigue fallando, cambiar la sonda y repetir la calibración.

3.7.10. Activación/desactivación de la regulación del pH

Menú	Ajustes posibles	Ajuste predeterminado
Regulación del pH Modo XXX	<ul style="list-style-type: none"> • ON (para activar) • OFF (para desactivar) 	ON

3.7.11. Inyección manual de pH

Menú	Funciones	Ajustes posibles	Ajuste predeterminado	Instrucciones
Regulación del pH Inyección manual	<ul style="list-style-type: none"> • Cebado de la bomba peristáltica y llenado de los tubos semi rígidos • Inyección de corrector de pH • Medio de comprobación del funcionamiento correcto de la bomba peristáltica 	De 30 s a 10 min, en intervalos de 30 s	1 min	<ul style="list-style-type: none"> • <u>Para iniciar una inyección:</u> Confirmar el ajuste seleccionado. (la bomba peristáltica está en funcionamiento y aparece un recuento temporal en tiempo real). • <u>Para hacer una pausa y relanzar la inyección:</u> Pulsar en OK. • <u>Para detener la inyección:</u> Pulsar en 5.

3.7.12. Selección del modo de funcionamiento del electrolizador

Menú	Ajustes posibles (según el modelo)	Significado	Ajuste predeterminado
Electrólisis Modo XXX	%	Producción constante, según el valor de referencia de producción.	<ul style="list-style-type: none"> • Para modelos UNO y DUO: %. • Para modelo PRO: ORP.
	ORP	Control de la producción con sonda ORP, según la indicación ORP y la indicación de producción ORP.	
	OFF	Desconexión del electrolizador.	

→ El modo de funcionamiento seleccionado se puede ver en la pantalla inicial («PROD» en %, o «ORP» en mV).

3.7.13. Ajuste del punto de consigna de producción

Modo de funcionamiento del electrolizador	Menú	Instrucciones específicas	Ajustes posibles	Ajuste predeterminado
%	Visualización por defecto	Seleccionar directamente un valor con las teclas ↑ ↓ (no requiere validación).	<ul style="list-style-type: none"> • Del 10 al 100 %, en intervalos de 1. • 10 % o bien OFF (según el modo de funcionamiento del electrolizador). 	100 %
ORP	Electrólisis Prod. ORP XXX %	-		

3.7.14. Configuración de los captadores

Menú	Captador	Parámetro	Ajustes posibles	Ajuste predeterminado
Parámetros Captadores	Cubierta/Cmd ext	Modo	<ul style="list-style-type: none"> • Acceso • OFF • Cmd ext 	Acceso
		Tipo	<ul style="list-style-type: none"> • NO • NC 	NO
	Caudal/Bidón de pH	Modo	<ul style="list-style-type: none"> • OFF • Bidón de pH • Caudal 	OFF
		Tipo	<ul style="list-style-type: none"> • NO • NC 	NO (Caudal) NC (Bidón de pH)
	Temperatura	-	<ul style="list-style-type: none"> • Conectado • OFF 	Conectado

Cmd ext: comando externo.

Bidón de pH: captador de bidón vacío.

Tipo: este parámetro no aparece si el modo correspondiente está regulado en OFF.

ON: captador activado.

OFF: captador desactivado.

NO: contacto normalmente abierto.

NC: contacto normalmente cerrado.

Captador activado	Configuración	Visualización específica	Producción	Regulación del pH
Acceso	Cubierta abierta	-	Constante	Constante
	Cubierta cerrada	Acceso	Dividida por 5*	
Comando externo	Comando accionado	-	Constante	
	Comando no accionado	Ext	Detenida	
Flujo	Caudal suficiente	-	Constante	Detenida
	Caudal nulo	Alarma Flujo	Detenida	
Bidón vacío	Bidón vacío	Alarma Bidón de pH vacío	Constante	Constante
	Bidón no vacío	-	Constante	
Temperatura	Temperatura del agua inferior a 15 °C (Reactor O Piscina)	Información Invernada	Detenida	Constante
	Temperatura del agua igual o superior a 15 °C (Reactor O Piscina)	-	Constante	
	Temperatura del agua igual o superior a 45°C	Alarma Temp. Alta	Detenida	

* Para modificar este valor, dirigirse a un técnico profesional.

3.7.15. Ajuste de la temperatura del agua de la piscina

→ Si el captador de temperatura está desactivado, no aparecerá el siguiente menú.

Menú	Ajustes posibles	Ajuste predeterminado
Parámetros Ajuste de temperatura	De -5°C a + 5 °C con respecto a la medición visualizada, en intervalos de 0,5°C	Medición actual

3.7.16. Ajuste de la inversión de la corriente que alimenta la célula



Esta inversión de corriente tiene como finalidad evitar la acumulación de cal en la célula. Es obligatorio ajustar correctamente la frecuencia de inversión, según la tabla siguiente, para mantener el funcionamiento correcto de la célula a largo plazo.

Menú	Ajustes posibles	Ajuste predeterminado
Electrólisis Inversión XX h	0, 12 o 24 h	24h

3.7.17. Modo Boost

El modo Boost:

- permite responder a una necesidad de cloro.
- ajusta el valor de referencia de producción hasta el 100 % por una duración determinada.
- se puede detener manualmente en cualquier momento.



El modo Boost no puede reemplazar un tratamiento de choque clásico en caso de que el agua no sea adecuada para bañarse.

- No es posible poner en marcha el modo Boost si:
 - Hay una alarma activada. (Después de solucionar y cancelar esta alarma, hay que esperar unos segundos para activar el modo Boost).
 - El modo de funcionamiento del electrolizador está regulado en «OFF».
- Si se vuelve a iniciar el modo Boost manualmente cuando ya está en funcionamiento, el modo Boost se reinicia durante el tiempo visualizado.
- El modo Boost continúa después de apagar el cuadro eléctrico.

- Cuando se termina o detiene el modo Boost manualmente, la producción continúa de forma automática según el valor de referencia inicial.

Funcionamiento con un sensor de cubierta:

- No se puede iniciar el modo Boost cuando la cubierta está cerrada.
- Si la cubierta se cierra mientras el modo Boost está activado, este se detiene automáticamente al momento.

Menú	Ajustes posibles	Ajuste predeterminado	Puesta en funcionamiento	Parada
Electrólisis Boost	<ul style="list-style-type: none"> • 12 h • 24 h 	24 h	Automática al cabo de unos segundos en cuanto se confirma el ajuste seleccionado	Pulsar en 

3.7.18. Configuración de la consigna ORP

Menú	Ajustes posibles	Ajuste predeterminado
Electrólisis Indicación ORP XXX	De 200 a 900 mV, en intervalos de 10.	670 mV

3.7.19. Calibración de la sonda ORP

→ La sonda ORP suministrada ya está calibrada. Por tanto, no es necesario efectuar una calibración la primera vez que se ponga en marcha el equipo.

- 1) Abrir la solución tampón ORP 475 mV.
- 2) Detener la filtración (y el cuadro electrónico también).
- 3) Si la sonda ya está instalada:
 - a) Extraer la sonda del portasonda, sin desconectarla.
 - b) Retirar la tuerca del portasonda y sustituirla por el tapón suministrado.

Si la sonda aún no está instalada:

Conectar la sonda al cuadro eléctrico.

- 4) Encender el cuadro electrónico.
- 5) Ir al menú « Electrólisis – Calibración ORP ».
- 6) Recorrer el menú según las instrucciones siguientes:

Electrólisis
Calibración ORP

OK

Calibración ORP
Solución 475 mV

→ Introduzca la sonda en la solución de calibración ORP y luego espere unos minutos.

OK

Calibración ORP
En curso

→ No tocar la sonda.

(Espere unos segundos)

Calibración ORP
Correcta

→ a) Aclarar la sonda con agua del grifo y escurrirla sin secarla.
b) Instale la sonda en el porta sonda.

o

Calibración ORP
Incorrecta

→ Volver a recorrer el menú siguiendo las instrucciones anteriores, varias veces si es necesario. Si la calibración sigue fallando, cambiar la sonda y repetir la calibración.

3.7.20. Inyección manual de agua

Menú	Funciones	Ajustes posibles	Ajuste predeterminado	Instrucciones
Electrólisis Mantenimiento	<ul style="list-style-type: none"> • Cebado de la bomba de agua • Inyección de agua en la célula • Medio de comprobación del funcionamiento correcto de la bomba de agua 	De 30 s a 10 min, en intervalos de 30 s	1 min	<ul style="list-style-type: none"> • <u>Para iniciar una inyección:</u> Confirmar el ajuste seleccionado. (<i>la bomba peristáltica está en funcionamiento y aparece un recuento temporal en tiempo real</i>). • <u>Para hacer una pausa y relanzar la inyección:</u> Pulsar en OK. • <u>Para detener la inyección:</u> Pulsar en .

3.7.21. Inyección manual de sal

Menú	Funciones	Ajustes posibles	Ajuste predeterminado	Instrucciones
Electrólisis Mantenimiento	<ul style="list-style-type: none"> • Cebado de la bomba de sal • Inyección de sal en la célula • Medio de comprobación del funcionamiento correcto de la bomba de sal 	De 30 s a 10 min, en intervalos de 30 s	1 min	<ul style="list-style-type: none"> • <u>Para iniciar una inyección:</u> Confirmar el ajuste seleccionado. (<i>la bomba peristáltica está en funcionamiento y aparece un recuento temporal en tiempo real</i>). • <u>Para hacer una pausa y relanzar la inyección:</u> Pulsar en OK. • <u>Para detener la inyección:</u> Pulsar en .

3.7.22. Comunicación por Bluetooth

Menú	Parámetro	Función	Ajustes posibles	Ajuste predeterminado
Comunicación Bluetooth	Modo	Activación/desactivación de la comunicación por Bluetooth	<ul style="list-style-type: none"> • ON (<i>para activar</i>) • OFF (<i>para desactivar</i>) 	Conectado
	Emparejamiento*	<ul style="list-style-type: none"> • Detección de aparatos conectables en las proximidades del cuadro eléctrico (60 segundos) • Instalación en red del cuadro eléctrico y los aparatos conectados 		-
	Restablecer*	Supresión de la red entre el cuadro eléctrico y los aparatos conectados		

* Estos parámetros no aparecen si el modo está en OFF.

→ Durante una actualización (no automática) del software del cuadro eléctrico efectuada por Bluetooth:

- Los 2 pilotos (rojo y verde) parpadean alternativamente.
- El mensaje «Descarga - En curso» aparece en pantalla.

3.7.23. Prueba de electrólisis

→ Esta prueba está destinada a profesionales para llevar a cabo tareas de mantenimiento del equipo.

Menú	Navegación
Electrólisis Prueba electrólisis	<div style="border: 1px solid black; padding: 5px; margin-bottom: 5px;">Electrólisis Prueba electrólisis</div> <div style="text-align: center; border: 1px solid black; border-radius: 50%; width: 30px; margin: 0 auto 5px auto;">OK</div> <div style="border: 1px solid black; padding: 5px; margin-bottom: 5px;">Prueba electrólisis En curso XXX s</div> <p style="margin-left: 40px;">→ <i>Recuento temporal en tiempo real</i></p> <p style="margin-left: 20px;"><i>(Espere unos segundos)</i></p> <div style="border: 1px dashed black; padding: 5px; margin-bottom: 5px;">Prueba electrólisis Correcta</div> <div style="text-align: center; border: 1px solid black; border-radius: 50%; width: 30px; margin: 0 auto 5px auto;">o</div> <div style="border: 1px dashed black; padding: 5px; margin-bottom: 5px;">Prueba electrólisis Pb Cuadro</div> <div style="text-align: center; border: 1px solid black; border-radius: 50%; width: 30px; margin: 0 auto 5px auto;">o</div> <div style="border: 1px dashed black; padding: 5px; margin-bottom: 5px;">Prueba electrólisis Pb Célula</div> <div style="text-align: center; border: 1px solid black; border-radius: 50%; width: 30px; margin: 0 auto 5px auto;">OK</div> <p style="margin-left: 40px;">→ <i>Pulsación prolongada.</i></p> <div style="border: 1px solid black; padding: 5px; margin-bottom: 5px;">Resultados de la prueba I+=XX.X U+=XX.X</div> <div style="text-align: center; border: 1px solid black; border-radius: 50%; width: 30px; margin: 0 auto 5px auto;">↓</div> <div style="border: 1px solid black; padding: 5px; margin-bottom: 5px;">Resultados de la prueba I-=XX.X U-=XX.X</div> <div style="margin-left: 40px;">} Intensidades y tensiones que alimentan la célula en cada sentido de cambio de polaridad (valores puramente indicativos).</div>

3.7.24. Menú Mantenimiento

Menú	Navegación
Electrólisis Mantenimiento	<div style="border: 1px solid black; padding: 5px; margin-bottom: 5px;">Inyección de agua</div> <div style="text-align: center; border: 1px solid black; border-radius: 50%; width: 30px; margin: 0 auto 5px auto;">OK</div> <div style="border: 1px solid black; padding: 5px; margin-bottom: 5px;">Selección de la duración MM :SS</div> <p style="margin-left: 40px;">→ <i>Recuento temporal en tiempo real</i></p> <p style="margin-left: 20px;"><i>(Espere unos segundos)</i></p> <div style="border: 1px solid black; padding: 5px; margin-bottom: 5px;">Inyección de sal</div> <div style="text-align: center; border: 1px solid black; border-radius: 50%; width: 30px; margin: 0 auto 5px auto;">OK</div> <div style="border: 1px solid black; padding: 5px; margin-bottom: 5px;">Selección de la duración MM :SS</div> <p style="margin-left: 40px;">→ <i>Recuento temporal en tiempo real</i></p> <p style="margin-left: 20px;"><i>(Espere unos segundos)</i></p> <div style="border: 1px solid black; padding: 5px; margin-bottom: 5px;">Llenado</div> <div style="text-align: center; border: 1px solid black; border-radius: 50%; width: 30px; margin: 0 auto 5px auto;">OK</div> <div style="border: 1px solid black; padding: 5px; margin-bottom: 5px;">Llenado en proceso</div> <div style="text-align: center; border: 1px solid black; border-radius: 50%; width: 30px; margin: 0 auto 5px auto;">↓</div> <div style="border: 1px solid black; padding: 5px; margin-bottom: 5px;">Llenado completado</div>

3.7.25. Restablecer la configuración

Menú	Advertencia importante
Parámetros Restabl. Parám.	 Restablecer la configuración anula todos los ajustes efectuados (configuración de fábrica).

3.8. Seguridad

3.8.1. Modo invernada

- **El modo invernada está desactivado por defecto.**
- **El modo invernada se puede activar en el menú de las alarmas y permite detener la producción de cloro cuando la temperatura de la piscina es inferior a 15°C.**
- **Cuando el modo invernada está activado:**
 - **aparece al instante en la pantalla.**
 - **La puesta en funcionamiento y la parada del modo invernada son automáticas.**

3.8.2. Alarmas y alertas

	CONFIGURACIÓN PREDETERMINADA	OPERACIONES AUTOMÁTICAS AL ACTIVARSE		CANCELACIÓN*
		Mensaje visualizado	Parada inmediata de la producción o de la regulación del pH	
ALARMAS	Activadas	Alarma (...)	Sí	Pulsar en la tecla OK o  (pulsación breve o prolongada en función de la alarma o alerta).
ALERTAS		Información (...)	No	

* La alarma o alerta se mantiene activada mientras subsista el fallo detectado. El mensaje correspondiente reaparece unos segundos después de la cancelación.

MENSAJE EN PANTALLA / FALLO DETECTADO	PARADA AUTOMÁTICA INMEDIATA		CAUSA POSIBLE	COMPROBACIONES Y SOLUCIONES	POSIBILIDAD DE DESACTIVACIÓN A TRAVÉS DEL MENÚ «Parámetros – Alarmas»
	Producción	Regulación pH			
Alarma Bidón de pH vacío	No	Sí	Bidón de corrector de pH vacío	Cambiar el bidón de corrector de pH.	Sí
Alarma Corriente célula	Sí	No	Problema de célula	<ul style="list-style-type: none"> • <u>Comprobar que:</u> <ul style="list-style-type: none"> - la célula esté exenta de cal. - las conexiones eléctricas en los bornes de la célula estén bien apretadas y no oxidadas. - el cable de alimentación de la célula se encuentre en buen estado. - el conector del cable de alimentación de la célula esté conectado al cuadro eléctrico. • Como último recurso, cambie la célula. 	No
			Concentración de sal insuficiente	<ul style="list-style-type: none"> • Compruebe que la bomba de salmuera funcione correctamente. • Compruebe que hay suficiente sal en el depósito de salmuera. 	
			Problema de tarjeta de potencia del cuadro eléctrico	Dirigirse a un técnico profesional.	

MENSAJE EN PANTALLA / FALLO DETECTADO	PARADA AUTOMÁTICA INMEDIATA		CAUSA POSIBLE	COMPROBACIONES Y SOLUCIONES	POSIBILIDAD DE DESACTIVACIÓN A TRAVÉS DEL MENÚ «Parámetros - Alarmas »
	Producción	Regulación pH			
Alarma Flujo	Sí	Sí	Caudal de agua insuficiente	<ul style="list-style-type: none"> Comprobar que: <ul style="list-style-type: none"> el captador de flujo esté bien conectado al cuadro eléctrico. el captador de flujo esté activado (véase la configuración de los captadores). las válvulas del circuito de filtración estén abiertas. la bomba de filtración funcione correctamente. el circuito de filtración no esté obstruido. el nivel de agua de la piscina sea suficiente. 	No
Alarma Fallo com.	Sí	No	Pérdida de comunicación entre la tarjeta de comando y la tarjeta de potencia del cuadro eléctrico	Dirigirse a un técnico profesional.	No
Alarma Fallo de bomba	Sí	No	Fallo del llenado automático del reactor. Falta de sal.	<ul style="list-style-type: none"> Añada sal. Cambie la bomba en caso necesario. Compruebe que los tubos de agua y sal estén bien cebados. 	Sí
Alarma Inyección de pH	No	Sí	Sucesión de 5 intentos infructuosos de corrección del pH	<ul style="list-style-type: none"> Compruebe que el bidón de corrector de pH no esté vacío. <u>Comprobar el estado:</u> <ul style="list-style-type: none"> del filtro de lastre. de los tubos semi rígidos. de la bomba peristáltica. de la conexión de inyección. Efectuar una inyección manual. Comprobar que: <ul style="list-style-type: none"> la bomba peristáltica funcione correctamente. el corrector pH esté correctamente inyectado. Comprobar los ajustes en los menús «Regulación pH - Consigna », «Regulación pH - Corrector » y «Parámetros - Volumen ». Realice la calibración de la sonda de pH. 	Sí

MENSAJE EN PANTALLA / FALLO DETECTADO	PARADA AUTOMÁTICA INMEDIATA		CAUSA POSIBLE	COMPROBACIONES Y SOLUCIONES	POSIBILIDAD DE DESACTIVACIÓN A TRAVÉS DEL MENÚ «Parámetros – Alarmas »
	Producción	Regulación pH			
Alarma Falta de agua	Sí	Sí	Cantidad de agua insuficiente en el reactor (Llenado automático en proceso)	<ul style="list-style-type: none"> • <u>Comprobar que:</u> <ul style="list-style-type: none"> - la bomba de inyección de agua descalcificada funciona correctamente. - El captador de sal/T°C está en buen estado (émbolos sin depósitos o defectuosos). • Iniciar un llenado manual en caso necesario 	No
			Concentración de sal < 0,5g/L en el reactor	<ul style="list-style-type: none"> • Compruebe la bomba de inyección de salmuera. • Añada sal en el depósito de salmuera. 	
Alarma Poca sal	Sí	No	Concentración de sal inferior a 2,5 g/l en el reactor	<ul style="list-style-type: none"> • Compruebe la bomba de inyección de salmuera • Añada sal en el depósito de salmuera 	No
			Cantidad de agua insuficiente en el reactor (Llenado automático en proceso)	<ul style="list-style-type: none"> • <u>Comprobar que:</u> <ul style="list-style-type: none"> - la bomba de inyección de agua descalcificada funciona correctamente. - El captador de sal/T°C está en buen estado (émbolos sin depósitos o defectuosos). • Iniciar un llenado manual en caso necesario 	
Alarma Sal elevada	Sí	No	Concentración de sal del reactor demasiado alta	<ul style="list-style-type: none"> • <u>Comprobar que:</u> <ul style="list-style-type: none"> - la bomba de inyección de agua descalcificada funciona correctamente. - El captador de sal/T°C está en buen estado (émbolos sin depósitos o defectuosos) • Iniciar un llenado manual en caso necesario 	No
Alarma Temp. Alta	Sí	No	Temperatura de la célula demasiado alta	<ul style="list-style-type: none"> • <u>Comprobar que:</u> <ul style="list-style-type: none"> - la válvula de vaciado del aparato esté cerrada. - la bomba de agua descalcificada funcione correctamente. • el tubo de inyección no está obstruido 	No

MENSAJE EN PANTALLA / FALLO DETECTADO	PARADA AUTOMÁTICA INMEDIATA		CAUSA POSIBLE	COMPROBACIONES Y REMEDIOS	POSIBILIDAD DE DESACTIVACIÓN A TRAVÉS DEL MENÚ «Parámetros - Alarmas »
	Producción	Regulación pH			
Alarma Temp. Baja	Sí	No	Temperatura de la célula demasiado baja	Compruebe que la bomba de agua descalcificada funcione correctamente.	No
Información Calibración pH	No	No	Calibración incorrecta de la sonda de pH	Realice la calibración de la sonda de pH.	Sí
Alarma Ajuste ORP	Sí	No	Medición ORP fuera de tolerancia durante 48 horas (se supera en \pm 400 mV con respecto a la indicación ORP).	<ul style="list-style-type: none"> • Realice una « Prueba de electrólisis ». • Realice la calibración de la sonda de ORP. • Vaya al menú «Electrolisis - Prod. ORP » y compruebe que el punto de consigna de producción esté al 100 %. 	Sí

3.8.3. Precauciones importantes relativas a la bomba peristáltica de regulación de pH

→ Este capítulo es aplicable si el cuadro eléctrico dispone de una tapa que oculta la bomba peristáltica.



Cuando aparece uno de estos dos mensajes, la bomba peristáltica está en funcionamiento. EN ESTE CASO, NO RETIRAR LA TAPA DEL CUADRO ELÉCTRICO QUE CUBRE LA BOMBA PERISTÁLTICA.

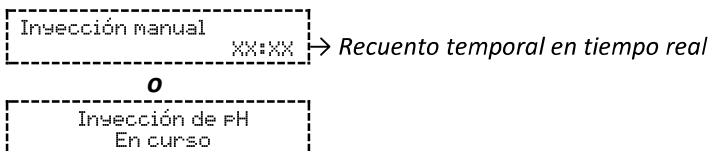

→ **En caso de duda con respecto al correcto funcionamiento de la bomba peristáltica:**

- 1) Detenga el cuadro eléctrico.
- 2) Retirar la tapa del cuadro eléctrico que cubre la bomba peristáltica.
- 3) Retirar el tubo interno de la bomba peristáltica, sin retirar los tubos semi rígidos que estén conectados.
- 4) Comprobar el estado de la bomba peristáltica y del tubo interno.
- 5) Encender el cuadro eléctrico.
- 6) Efectuar una inyección manual (en vacío).
- 7) Comprobar que la bomba peristáltica funcione correctamente.

3.9. Historial de datos

Menú	Submenú	Contenido
Historial Calibración pH	-	Fecha de la última calibración de la sonda pH
Historial Filtrado	Filtrado Tiempo D-1	Duración de funcionamiento de la bomba de filtración el día anterior
	Filtrado Tiempo medio S-1	Duración media diaria de funcionamiento de la bomba de filtración la semana anterior
	Filtrado Tiempo medio M-1	Duración media diaria de funcionamiento de la bomba de filtración la semana anterior
Historial Electrólisis	Electrólisis Tiempo D-1	Duración de la producción de cloro el día anterior
	Electrólisis Tiempo medio S-1	Duración media diaria de producción de cloro la semana anterior
	Electrólisis Tiempo medio M-1	Duración media diaria de producción de cloro el mes anterior
	Electrólisis Total	Duración acumulada de producción de cloro desde la primera puesta en servicio del cuadro eléctrico.
	Electrólisis Duración vida célula.	Vida útil restante de la célula (estimación en %)
Historial Inyección de pH	Inyección de pH Tiempo D-1	Duración de funcionamiento de la bomba peristáltica el día anterior
	Inyección de pH Tiempo medio S-1	Duración media diaria de funcionamiento de la bomba peristáltica la semana anterior
	Inyección de pH Tiempo medio M-1	Duración media diaria de funcionamiento de la bomba peristáltica el mes anterior
	Inyección de pH Total	Duración acumulada de funcionamiento de la bomba peristáltica desde la primera puesta en servicio del cuadro eléctrico.
Historial Temperatura	Temperatura Temp. J-1	Temperatura media del agua el día anterior
	Temperatura Temp. S-1	Temperatura media del agua la semana anterior
	Temperatura Temp. M-1	Temperatura media del agua el mes anterior

3.10. Información adicional

Menú	Significado
Versión software MASTER: XX.XX	Programa de la tarjeta de comando
Versión software SLAVE: XX.XX	Programa de la tarjeta de potencia
Código ID: XXXXXXXX	Código de configuración
S/N: XXXX-XXXXXX-XXX	Número de serie
Dirección MAC: XXXXXXXXXXXX	Dirección MAC para conexión por Bluetooth
Temperatura int.: XX °C	Temperatura interna

4. MANTENIMIENTO



- La vida útil de las células de electrólisis está estrechamente relacionada con el respeto de las instrucciones indicadas en este manual.
- Sustituir las células al final de su vida útil por células denominadas compatibles puede reducir la producción y también la vida útil del equipo. Por consiguiente, se recomienda encarecidamente utilizar únicamente células originales.
- Cualquier deterioro debido al uso de células denominadas compatibles cancelará la garantía contractual.

4.1. Consejo de mantenimiento (mensual)

- Descalcificador

Controlar el título hidrométrico (TH) a la salida del descalcificador con un kit de prueba adecuado (*no incluido*): el TH debe ser inferior a 12ºf.

- Electrodo

Cuando el equipo está apagado, no debe haber depósito blanquecino sobre los electrodos. Comprobar el estado de los bornes, tornillos y cables de alimentación.

- Depósito de salmuera

Conecte el depósito. Compruebe la presencia de sal en el depósito de salmuera. Llene con sal en caso necesario

4.2. Puesta en invernada del aparato

- 1) Pare el equipo.
- 2) Conecte una manguera (no incluida) de 8mm a la válvula de vaciado del electrodo.
- 3) Desenrosque ligeramente el captador de sal-temperatura y vacíe la célula abriendo la válvula de vaciado.
- 4) Vuelva a enroscar el captador de sal y cierre la válvula de vaciado.
- 5) Vuelva a encender el cuadro eléctrico y realice una inyección manual de agua (consulte el capítulo 3.7.20) en la célula durante 5 minutos.
- 6) Pare el equipo.
- 7) Repita los pasos 3 y 4.
- 8) Desenchufe las 2 conexiones eléctricas de la célula, el captador de sal-temperatura, además de la evacuación de cloro.
- 9) Desenrosque los tornillos de los cojinetes que sujetan la célula.
- 10) Retire la célula de su compartimento desconectando el tubo de entrada en la conexión rápida (parte baja)
- 11) Desenrosque las tuercas de la célula.
- 12) Compruebe el estado del electrodo, de las juntas y del cable de alimentación. Cambie estos elementos en caso de desgaste o deterioro. En caso de deterioro o de sobrecalentamiento de los bornes o de los tornillos, cambie íntegramente el cable de alimentación y/o el electrodo.
Si el electrodo o el fondo están cubiertos de cal:
 - a. Busque la causa de esos depósitos y resuélvala:
 - i. Compruebe el nivel de sal en el descalcificador.
 - ii. Ajuste el tiempo de inversión de la alimentación según el apartado 3.7.16
 - iii. Compruebe la dureza del agua a la salida del descalcificador con un kit de prueba de dureza adecuado (no incluido).

- b. Llene un recipiente con una solución de ácido.
 - c. Sumerja el electrodo en ese recipiente, manteniendo las clavijas de conexión fuera del líquido
 - d. Enjuague el electrodo con agua limpia
 - e. Si la pared interior del manguito de la célula tiene depósitos de cal, retire la cal manualmente (sin herramientas)
- 13)** Vuelva a montar la célula apretando las tuercas del cable de alimentación (3 N.m).
- 14)** Compruebe el estado de la manguera transparente de la evacuación de cloro. Si esta presenta restos de cal, cámbiela por una nueva manguera.
- 15)** Cierre la válvula de entrada de agua.
- 16)** Vacíe el depósito de salmuera.
- 17)** Limpie y aclare las sodas pH y ORP con agua limpia e invernadas.
- 18)** Guarde las sondas en sus frascos de almacenamiento, colocándolos en vertical, el bulbo hacia abajo.
- NO TOCAR NI LIMPIAR EL BULBO DE LA SONDA. NO CONSERVAR LA SONDA EN AGUA DESTILADA.**

4.3. Salida de invernada del aparato

- 1)** Cambie las sondas sobre el soporte de accesorios.
- 2)** Coloque sal en el reactor.
- 3)** Abra la válvula de entrada de agua y espere hasta que finalice el llenado del sistema.
- 4)** Deje la sal disolverse durante 1 hora.
- 5)** Conecte el cuadro y realice, con el «menú de mantenimiento», una inyección manual de salmuera durante 6 minutos.
- 6)** A continuación, realice un llenado de la célula con el «menú de mantenimiento».

5. GARANTÍA

Antes de ponerse en contacto con su distribuidor, tenga a mano:

- la factura de compra;
- el número de serie del cuadro eléctrico;
- la fecha de instalación del equipo;
- los parámetros de su piscina (salinidad, pH, índice de cloro, temperatura del agua, índice de estabilizante, volumen de la piscina, tiempo de filtrado diario, etc.).

Hemos aportado todo el cuidado y nuestra experiencia técnica a la realización de este equipo, que ha sido sometido a controles de calidad. Si, a pesar de toda la atención y el saber hacer aportados a su fabricación, ha hecho uso de nuestra garantía, esta se aplicaría únicamente para la sustitución gratuita de las piezas defectuosas de este equipo (portes de ida y vuelta excluidos).

Duración de la garantía (fecha de la factura correspondiente)

Cuadro eléctrico: 2 años.

Célula : - 1 año como mínimo fuera de la Unión Europea (*salvo extensión de garantía*).

Célula : - 2 años como mínimo en la Unión Europea (*salvo extensión de garantía*).

Sondas: Según el modelo

Reparaciones y repuestos: 3 meses.

Los plazos indicados anteriormente corresponden a las garantías estándar. Sin embargo, esos plazos pueden variar según el país de instalación y el circuito de distribución.

Objeto de la garantía

La garantía se aplica a todas las piezas salvo a aquellas piezas de desgaste que deban sustituirse regularmente.

El equipo está garantizado contra todo defecto de fabricación en el marco estricto de un uso normal.

No se debe utilizar nunca ácido clorhídrico; su utilización puede provocar un deterioro irreversible del aparato y dejar la garantía sin validez. Utilice exclusivamente un producto corrector de pH compuesto de ácido sulfúrico o básico recomendado por su profesional. Tenga en cuenta que el uso de un corrector de pH multiácidos obliga a un mayor mantenimiento y su uso también puede provocar el desgaste prematuro del circuito de pH y la anulación de la garantía. Remítase a la ficha de datos de seguridad del producto.

Servicio posventa

Todas las reparaciones se efectúan en taller.

Los gastos de transporte de ida y vuelta corren a cargo del usuario.

La inmovilización y la privación del uso de un aparato en caso de reparación eventual no darán lugar a indemnizaciones.

En todos los casos, el material siempre viajará por cuenta y riesgo del usuario. Este será el responsable de realizar la entrega, de comprobar que se encuentre en perfecto estado, según corresponda, y de formular reservas en el documento de transporte del transportista. Confirme con el transportista en un plazo de 72 horas mediante correo certificado con acuse de recibo.

Una sustitución por garantía en ningún caso prolongaría la duración de la garantía inicial.

Límite de aplicación de la garantía

Con el objetivo de mejorar la calidad de sus productos, el fabricante se reserva el derecho de modificar en cualquier momento y sin previo aviso las características de sus producciones.

Esta documentación se suministra únicamente a título informativo y no constituye ninguna obligación contractual frente a terceros.

La garantía del constructor, que cubre los defectos de fabricación, no se debe confundir con las operaciones descritas en esta documentación.

La instalación, el mantenimiento y, de forma más general, cualquier intervención en los productos del fabricante, que deben ser realizados exclusivamente por profesionales. Estas intervenciones, además, deberán realizarse de conformidad con las normas vigentes en el país de instalación en el momento de dicha instalación. El uso de una pieza distinta a la original anulará de inmediato la garantía del conjunto del equipo.

Quedan excluidos de la garantía:

- Los equipos y la mano de obra proporcionados por terceros durante la instalación del material.
- Los daños provocados por una instalación no conforme.
- Los problemas ocasionados por alteración, accidente, tratamiento abusivo, negligencia del profesional o del usuario final, reparaciones no autorizadas, incendios, inundaciones, rayos, heladas, conflictos armados o cualquier otro caso de fuerza mayor.

La garantía no cubrirá ningún material dañado por el incumplimiento de las indicaciones de seguridad, instalación, uso y mantenimiento indicadas en esta documentación.

Cada año mejoramos nuestros productos y programas. Estas nuevas versiones son compatibles con los modelos anteriores. En el marco de la garantía, las nuevas versiones de materiales y programas no pueden añadirse a los modelos anteriores.

No se debe utilizar nunca ácido clorhídrico; su utilización puede provocar un deterioro irreversible del aparato y dejar la garantía sin validez. Utilice exclusivamente el producto corrector del pH (ácido o básico) recomendado por su profesional.

Aplicación de la garantía

Para obtener más información sobre esta garantía, póngase en contacto con su profesional o nuestro servicio posventa. Toda solicitud deberá ir acompañada de una copia de la factura de compra.

Legislación y litigios

Esta garantía está sometida a la ley francesa y a todas las directivas europeas o tratados internacionales vigentes en el momento de la reclamación aplicables en Francia. En caso de litigio sobre su interpretación o ejecución, la competencia única corresponde al TGI de Montpellier (Francia).

1. DESCRIÇÃO GERAL	3
1.1. Funções do equipamento	3
1.2. Ficha técnica	3
1.3. Visão geral.....	4
1.4. Lista de embalagens	5
2. INSTALAÇÃO	6
2.1. Precauções prévias importantes	6
2.2. Esquema de instalação	7
3. QUADRO ELETRÓNICO	8
3.1. Procedimento de arranque.....	8
3.2. Primeira colocação em funcionamento.....	9
3.3. Indicadores luminosos	9
3.4. Visor	9
3.5. Teclado.....	10
3.6. Navegação nos menus	11
3.7. Funcionalidades	12
3.7.1. Seleção do idioma de visualização	12
3.7.2. Ajuste da data e hora	12
3.7.3. Seleção da visualização predefinida	12
3.7.4. Especificação do volume da piscina	12
3.7.5. Especificação do tipo de corretor de pH	12
3.7.6. Especificação da concentração do corretor de pH.....	12
3.7.7. Ajuste da medição do pH.....	12
3.7.8. Ajuste da referência de pH.....	12
3.7.9. Calibração da sonda de pH	13
3.7.10. Ativação/desativação da regulação pH	13
3.7.11. Injeção manual de pH.....	13
3.7.12. Seleção do modo de funcionamento do eletrolisador	14
3.7.13. Ajuste da referência de produção	14
3.7.14. Configuração dos sensores.....	14
3.7.15. Ajuste da temperatura da água da piscina.....	15
3.7.16. Ajuste da inversão da corrente de alimentação da célula	15
3.7.17. Modo Boost	15
3.7.18. Ajuste da referência ORP.....	16
3.7.19. Calibração da sonda ORP.....	16
3.7.20. Injeção manual de água.....	17
3.7.21. Injeção manual de sal	17
3.7.22. Comunicação Bluetooth	17
3.7.23. Teste de eletrólise	18
3.7.24. Menu Manutenção.....	18
3.7.25. Reiniciação das configurações.....	18
3.8. Seguranças.....	19
3.8.1. Modo de inverno	19
3.8.2. Alarmes e alertas.....	19
3.8.3. Precauções importantes relativas à bomba peristáltica de regulação pH	22
3.9. Histórico de dados	23
3.10. Informações adicionais	23
4. MANUTENÇÃO	24
4.1. Conselho de manutenção (mensal)	24
4.2. Colocação do aparelho em modo inverno.....	24
4.3. Saída do modo de inverno do aparelho	25
5. GARANTIA	26

1. DESCRIÇÃO GERAL

1.1. Funções do equipamento

Modelo	Produção de cloro por eletrólise	Ajuste do pH	Controlo da produção do cloro por sonda ORP
DUO	✓	✓	
PRO	✓	✓	✓

1.2. Ficha técnica

Modelo de IPO	iPO 8	iPO 12	iPO 16	iPO 23	iPO 30	iPO 45
Características de produção						
Produção máxima (L/h)	10					
Produção máxima (g/h)	8	12	16	23	30	45
Produção máxima (kg/dia)	0,2	0,29	0,38	0,55	0,72	1
Concentração em cloro ativo da solução produzida (g/L)	0,8	1,2	1,6	2,3	3	4,5
Consumos gerais						
Água (L/h)	10					
Sal (com amaciador) (g/h)	27	39	52	73	95	142
Consumos para uma produção de 1 kg de cloro ativo						
Eletricidade (kW)	3,5					
Sal biocida certificado (kg)	3,125					
Água amaciada (L)	1250	830	620	430	330	220
Condições de utilização						
Temperatura ambiente (°C)	< 45					
Temperatura da água de entrada (°C)	< 22					
Dureza da água de entrada (com amaciador) (°f)	< 12					
Pressão de serviço (bar)	1 a 3					
Propriedades						
Dimensões	450 x 490 x 783					
Peso total (KG)	15					
Material do reator	PEAD reciclado					
Material do depósito de produção e dos recipientes de retenção	PEAD reciclado					
Volume do depósito de produção (L)	100					
Volume máximo do depósito de salmoura (kg de sal)	50					
Características elétricas						
Alimentação geral	230 V - 50/60 Hz					
Corrente máxima (A)	0,7			1,4		
Opção						
Amaciador 4L	KIT23ADOU4L					

1.3. Visão geral

Pool Squad iPO

FACE DIANTEIRA



FACE TRASEIRA



Vista de cima



Vista de baixo do armário

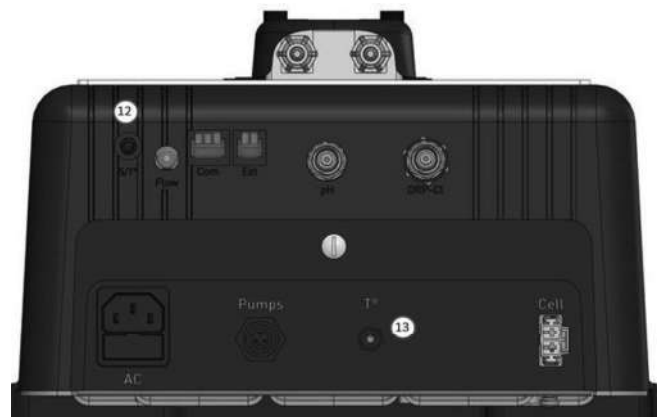

- 1 : Bomba de água amaciada (esquerda) e salmoura (direita)
- 2 : Sensor de sal/temperatura/falta de água
- 3 : Adaptador de injeção de cloro
- 4 : Célula de eletrólise
- 5 : Válvula de drenagem
- 6 : Mangueira de injeção de cloro
- 7 : Admissão de água amaciada

- 8: Cabo de alimentação para a célula e sensor de sal
- 9: Depósito de água doce
- 10: Depósito de salmoura isolado da reserva de sal
- 11: Depósito de sal e salmoura
- 12: Ligação sensor de sal/temperatura
- 13: Sensor de temperatura da piscina

1.4. Lista de embalagens

Poolsquad iPO



Quadro
X1



Reator iPO
X1

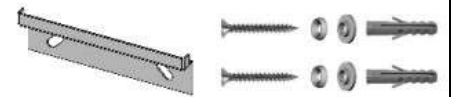

Kit de fixação
(fixação do armário)

X1



Amaciador (opcional)

X1



Ligação de injeção

X1



Abraçadeira de carga (em kit)

X1



Kit de calibração de pH7/pH10



Kit de ligação IPO

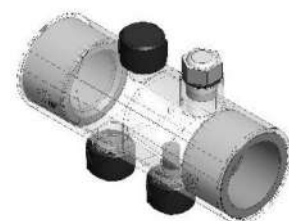

Suporte para acessórios

2. INSTALAÇÃO

2.1. Precauções prévias importantes



Antes de proceder à instalação do equipamento, é obrigatório seguir as instruções que se seguem:

- A produção de Poolsquad iPO deve ser adaptada ao volume da bacia a tratar, à frequência da bacia, à presença de outros eventuais equipamentos (transbordo, espelho de água, escorrega, etc.), bem como às condições meteorológicas do local de instalação.
- Utilizar água proveniente de um amaciador ligado à rede de alimentação urbana. Não utiliza água de origem natural (chuva, escoamento, água de banho, lagoas, furos). correndo o risco de deterioração prematura das células de eletrólise e do amaciador.
- O iPO deve ser instalado num local fechado, seco, suficientemente ventilado, ao abrigo de salpicos de água, de projeções de água e dos raios UV. A temperatura ambiente no interior deste local não deve ultrapassar os 45 °C.
→ Se este local se encontra num país de clima quente e húmido, este deve obrigatoriamente ser climatizado.
→ Se este local se encontra num país de clima temperado, este deve obrigatoriamente ser equipado com ventilação forçada.
- Determinar um local específico para instalar o sistema, tendo em consideração a ocupação do espaço. Prever, igualmente, um espaço suplementar em redor da instalação para facilitar o acesso a esta e para as operações de manutenção.
O aparelho deve ser instalado num piso nivelado, sem inclinações e numa superfície estável.
- O recipiente corretor de pH deverá estar afastado de 2 metros de qualquer aparelhagem elétrica e de qualquer outro produto químico. Para evacuar os vapores de ácido para o exterior do local técnico, deve ser implementado um sistema de ventilação na tampa estanque do corretor de pH. A inobservância destas instruções irá resultar numa oxidação anormal das peças metálicas que podem conduzir à falha completa do equipamento. Todas as manipulações do corretor de pH ou do circuito de injeção devem ser realizadas com a ajuda de equipamentos de proteção individual (óculos com proteção lateral, luvas apropriadas, consulte a ficha de dados de segurança do produto).
- Os sais autorizados com os nossos dispositivos devem ser carimbados de acordo com uma destas 4 Normas (EN 14805, EN 16370, EN 16401 ou EN 973), caso contrário a garantia será anulada.



- Assegurar que todos os drenos do equipamento (amaciador, transbordamento) estão estanques, devidamente ligados e drenados.
- Se o local técnico não tiver um esgoto por gravidade (por exemplo local semienterrado ou enterrado), instalar obrigatoriamente um sistema de evacuação com uma bomba de elevação.
Esta bomba de elevação deve obrigatoriamente:
 - ter um caudal mínimo 2 vezes superior ao caudal máximo de admissão de água da rede.
 - estar ligado a uma fonte de alimentação independente daquela do equipamento (para manter o funcionamento da bomba em caso de corte ou de disjunção da alimentação elétrica do equipamento).
- Para um amaciador de água, assegurar que o transformador elétrico fornecido com o amaciador está protegido contra salpicos e contra qualquer contacto com água.

2.2. Esquema de instalação



- O recipiente corretor de pH deverá estar afastado de 2 metros de qualquer aparelhagem elétrica e de qualquer outro produto químico. Para evacuar os vapores de ácido para o exterior do local técnico, deve ser implementado um sistema de ventilação na tampa estanque do corretor de pH. A inobservância destas instruções irá resultar numa oxidação anormal das peças metálicas que podem conduzir à falha completa do equipamento. Todas as manipulações do corretor de pH ou do circuito de injeção devem ser realizadas com a ajuda de equipamentos de proteção individual (óculos com proteção lateral, luvas apropriadas, consulte a ficha de dados de segurança do produto).
- Nunca utilize ácido clorídrico, a sua utilização pode provocar a deterioração irreversível do aparelho e a anulação da garantia. Utilizar exclusivamente um produto corretor de pH (composto por ácido sulfúrico ou básico) recomendado pelo profissional. Salientamos que a utilização de um corretor pH Multi ácidos exige uma manutenção reforçada e o seu uso pode igualmente resultar num desgaste prematuro do circuito pH e na anulação da garantia. Consulte a ficha de dados de segurança do produto.

IMAGENS NÃO CONTRATUAIS

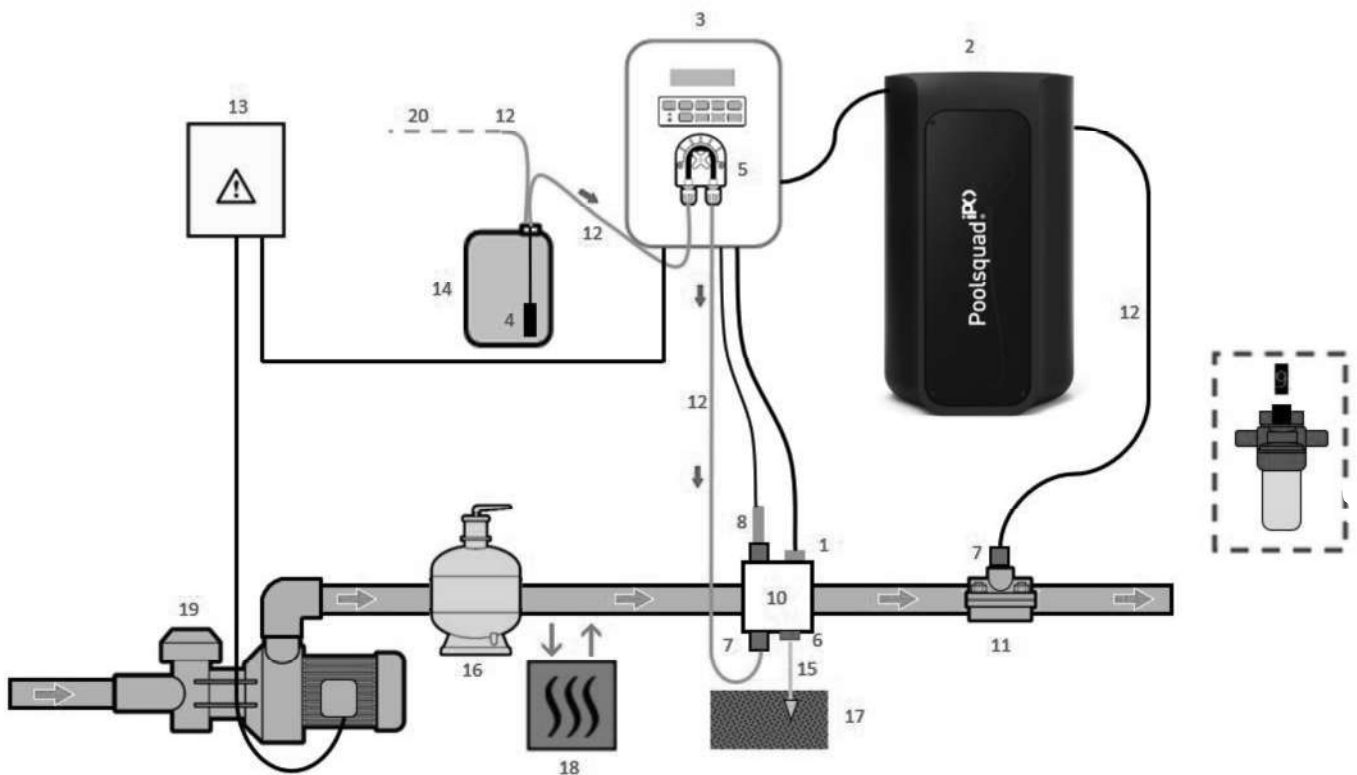

- 1: Sensor de temperatura
- 2: Reator
- 3: Quadro eletrónico
- 4: Filtro lastrador
- 5: Bomba peristáltica
- 6: Ligação a terra
- 7: Ligação de injeção
- 8: Sonda de pH
- : Sonda ORP (manual de instalação específico)
- 10 e 11: Apoios
- 12: Tubo semirrígido

LEGENDA:

Modelo DUO: branco.
Modelo PRO: branco + **preto**.

ELEMENTOS NÃO FORNECIDOS:

- 13: Alimentação elétrica
- 14: Recipiente corretor de pH
- 15: Cabo de cobre
- 16: Filtro
- 17: Eléctrodo de terra
- 18: Bomba de calor
- 19: Bomba de filtração
- 20: Ventilação para o exterior

3. QUADRO ELETRÔNICO

3.1. Procedimento de arranque



A utilização de um amaciador é obrigatória com os aparelhos Poolsquad IPO para evitar a deterioração prematura das células de eletrólise. A utilização de água de origem natural (chuva, escoamento, água de banho, furos) pode degradar o desempenho do seu aparelho e danificá-lo. Em caso de falha do amaciador (envio de água não amaciada para o eletrolisador), é necessário efetuar uma verificação do aparelho, desmontando a célula para verificar a ausência de depósito calcário no fundo e desmontar o sensor de sal para verificar a ausência de calcário nos elétrodos.

- 1) Verter sal no depósito de salmoura sob a forma granulada (os granulados devem cumprir obrigatoriamente a norma, sem agente de fundição e sem agente anti-aglomerante).
- 2) Se estiver a usar o seu próprio amaciador de água, aceda diretamente á etapa 7. No âmbito de amaciador fornecido como opção com o seu equipamento, inicializar o amaciador de acordo com as instruções com este fornecidas. Nota: A fuga de dureza deve ser ajustada ao mínimo. Para isso, rodar o parafuso no sentido contrário ao dos ponteiros do relógio até ao batente (não forçar), a fuga de dureza será, assim, a mais baixa.

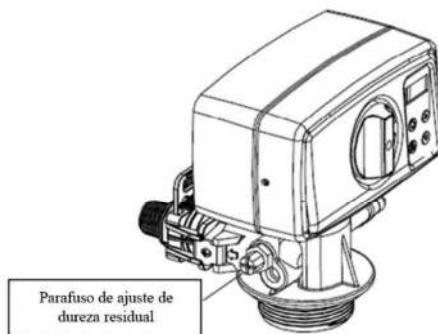

- 3) Abrir a admissão de água do amaciador.
- 4) Programar a regeneração do amaciador (para um sistema em funcionamento 12 horas/dia, recomenda-se a realização de uma regeneração de 4 em 4 dias de utilização).
- 5) Efetuar uma regeneração imediata do amaciador.
- 6) Assegurar que o título hidrométrico da água obtido à saída do amaciador é inferior a 12°f (120ppm).
- 7) Ligar o amaciador ao Poolsquad IPO.
- 8) Aguardar fim do enchimento do depósito de salmoura.
- 9) Deixar o sal dissolver-se durante 1 hora.

3.2. Primeira colocação em funcionamento

Na primeira colocação sob tensão do quadro eletrónico:

1) Efetuar a programação abaixo.

Menus sucessivos	Ajustes possíveis	Navegação
Idiomas FRANCAIS	<ul style="list-style-type: none"> • Français • Inglês • Deutsch • Español • Italiano • Nederlander • Português 	Para cada menu, selecionar um ajuste com as teclas ↑ ↓, e validar com a tecla OK .
Volume 50 m ³	De 10 a 200 m ³ , por incrementos de 10 m ³	
Data 01/01/01	Dia/Mês/Ano	
Hora XX:XX	Hora/Minuto	
Visualização Online	<ul style="list-style-type: none"> • Online • Painel de controlo 	

2) A mensagem «Enchimento em curso» aparece. O enchimento da célula lança-se automaticamente durante 15 minutos.

3) Surgem algumas seguranças sucessivas durante o enchimento completo da célula.

3.3. Indicadores luminosos

Cor	Estado	Possíveis significados
Verde	Ligado continuamente	Produção em funcionamento
Vermelho	Ligado continuamente	<ul style="list-style-type: none"> • Quadro eletrónico desligado • Alerta acionado
	Intermitente	Alarme acionado

3.4. Visor

- **Se a mensagem piscar:** informação a aguardar validação, ou alarme ativo.
- **Se a mensagem estiver fixa:** informação validada ou apenas de leitura.



MODELO	EXIBIÇÃO PREDEFINIDA		SIGNIFICADO
	Ajuste através do menu "Definições - Visualização"	Pré-visualização	
DUO PRO (1)	Visualização online	PROD. PH XXX % X.X	Referência de produção O ponto imediatamente após «PROD » surge quando a produção está em curso (indicador adicional ao indicador luminoso verde).
			Medição do pH
	Painel de controlo	XXX % PH X.X XX.X g/L XX.X °C	Referência de produção O ponto imediatamente após «% » surge quando a produção está em curso (indicador adicional ao indicador luminoso verde).
			Taxa de sal
			Medição do pH
			Temperatura da água

MODELO	EXIBIÇÃO PREDEFINIDA		SIGNIFICADO
	Ajuste através do menu «Configurações - Visualização»	Pré-visualização	
PRO (2)	Visualização online	ORP. PH XXX mV X.X	<p>Medição ORP</p> <p>O ponto imediatamente após «ORP » surge quando a produção está em curso (indicador adicional ao indicador luminoso verde).</p> <hr/> <p>Medição do pH</p>
	Painel de controlo	XXX mV. PH X.X XX.X g/L XX.X °C	<p>Medição ORP</p> <p>O ponto imediatamente após «mV » surge quando a produção está em curso (indicador adicional ao indicador luminoso verde).</p>
			<p>Medição do pH</p> <p>Temperatura da água</p>

(1): Se o modo de funcionamento do eletrolisador estiver ajustado em «%».

(2): Se o modo de funcionamento do eletrolisador estiver ajustado em «ORP»

3.5. Teclado

TECLA DE COMANDO (em função do modelo)	FUNÇÃO
 MENU	<ul style="list-style-type: none"> • Colocação em funcionamento do quadro eletrónico. → Alguns minutos após a colocação em funcionamento, a produção e o ajuste do pH iniciam automaticamente, com a condição de que estas funções e alarmes não estejam desativados. • Paragem do quadro eletrónico (<i>carregar durante alguns segundos</i>), com a condição de que <u>nenhum alarme ou alerta esteja ativado</u>. → Na paragem, o ecrã e o indicador luminoso verde apagam-se, o indicador vermelho acende-se. • Acesso aos menus.
BOOST	Ativação do modo Boost a 100 % para uma duração de 24 horas (com um prazo de colocação em funcionamento de alguns segundos).
T °C	<ul style="list-style-type: none"> • Visualização da temperatura da água da piscina durante alguns segundos (<i>apenas se a visualização predefinida estiver ajustada para «Visualização online»</i>). • Acesso direto ao menu «Configurações - Ajuste da Temp.» (<i>premir durante alguns segundos</i>).
pH	Acesso direto ao menu «Ajuste do PH - Calibração» (<i>premir durante alguns segundos</i>).
↑ ↓	Seleção de um valor ou de um dado.
	<ul style="list-style-type: none"> • Anulação de uma inserção. • Voltar ao (sub)menu anterior. • Desativação do modo Boost. • Confirmação de um alarme ou de um alerta (<i>pressionar brevemente ou prolongadamente, de acordo com o alarme ou alerta</i>).
OK	<ul style="list-style-type: none"> • Validação de uma inserção. • Entrada num (sub)menu. • Confirmação de um alarme ou de um alerta (<i>carregar uma vez ou durante alguns segundos de acordo com o alarme ou alerta</i>).

3.6. Navegação nos menus

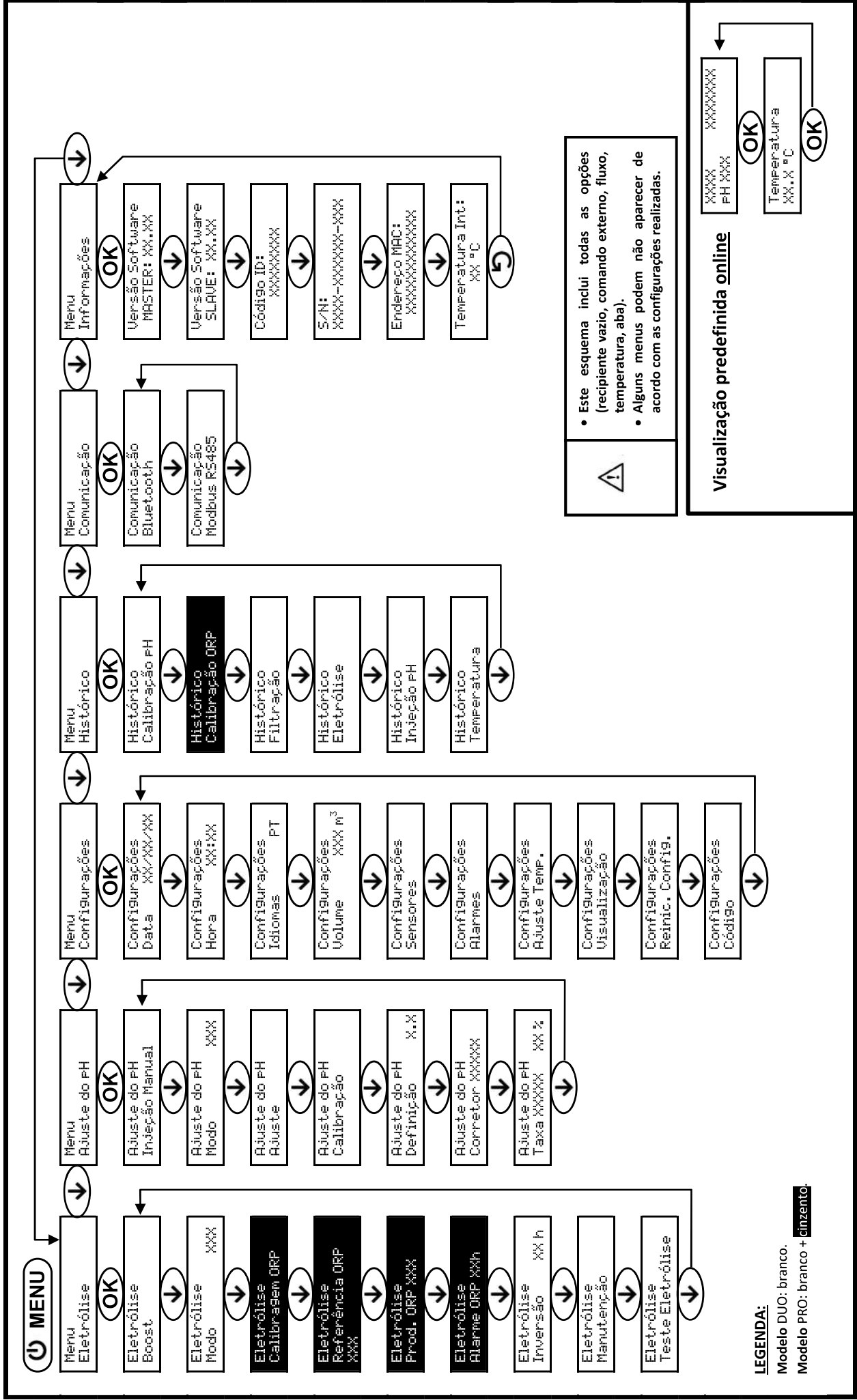

3.7. Funcionalidades

3.7.1. Seleção do idioma de visualização

Menu	Ajustes possíveis	Ajuste predefinido
Configurações Idiomas FR	<ul style="list-style-type: none"> • Francês • Inglês • Deutsch • Español • Italiano • Nederlander • Português 	Français

3.7.2. Ajuste da data e hora

Menu	Ajustes possíveis	Ajuste predefinido
Configurações Data XX/XX/XX	Dia/Mês/Ano	01/01/ano atual
Configurações Hora XX:XX	Hora/Minuto	12: 00

3.7.3. Seleção da visualização predefinida

Menu	Ajustes possíveis	Ajuste predefinido
Configurações Visualização	<ul style="list-style-type: none"> • Online • Painel de controlo 	Online

3.7.4. Especificação do volume da piscina

Menu	Ajustes possíveis	Ajuste predefinido
Configurações Volume XXX m ³	De 10 a 200 m ³ , por incrementos de 10 m ³	50 m ³

3.7.5. Especificação do tipo de corretor de pH

Menu	Ajustes possíveis	Significado	Ajuste predefinido
Ajuste do pH Corretor XXXXX	Ácido	pH-	Ácido
	Base	pH+	

3.7.6. Especificação da concentração do corretor de pH

Menu	Ajustes possíveis	Ajuste predefinido
Ajuste do pH Taxa XXXXX XX %	De 5 a 55 %, por incrementos de 1 %	37 %

3.7.7. Ajuste da medição do pH

Menu	Ajustes possíveis	Ajuste predefinido
Ajuste do pH Ajuste	De 6,5 a 7,5, por incrementos de 0,1.	Medida indicada

3.7.8. Ajuste da referência de pH

Menu	Ajustes possíveis	Ajuste predefinido
Ajuste do pH Definição X.X	De 6,8 a 7,6, por incrementos de 0,1.	7,2

3.7.9. Calibração da sonda de pH

- 1) Abrir as soluções padrão pH 7 e pH 10 (utilizar apenas soluções padrão de utilização única).
- 2) Interromper a filtração (e, conseqüentemente, o quadro eletrônico).
- 3) Se a sonda já estiver instalada:
 - a) Extrair a sonda do porta-sonda, sem desligá-la.
 - b) Retirar a porca do suporte para sonda e substituí-la pela tampa fornecida.

Se a sonda ainda não estiver instalada:
Ligar a sonda ao quadro eletrônico.
- 4) Ligar o quadro eletrônico.
- 5) Aceder ao menu «Ajuste do pH - calibração».
- 6) Efetuar a navegação com as instruções abaixo:

Ajuste do pH
Calibração

OK

Calibração pH
Solução 7.0

→ Inserir a sonda na solução pH 7, e aguardar alguns minutos.

OK

Calibração pH
Em curso

→ Não tocar na sonda.

(Aguardar alguns instantes)

Calibração pH
Solução 10.0

→ a) Passar a sonda por água corrente e escorrer sem limpar.
b) Inserir a sonda na solução pH 10, e aguardar alguns minutos.

OK

Calibração pH
Em curso

→ Não tocar na sonda.

(Aguardar alguns instantes)

Calibração pH
Bem-sucedido

→ a) Passar a sonda por água corrente e escorrer sem limpar.
b) Instalar a sonda no suporte para sonda.

ou

Calibração pH
Falhou

→ Efetuar novamente a navegação com as instruções acima, várias vezes se for necessário. Se a calibração falhar sempre, substituir a sonda e depois efetuar novamente a calibração.

3.7.10. Ativação/desativação da regulação pH

Menu	Ajustes possíveis	Ajuste predefinido
Ajuste do pH Modo XXX	<ul style="list-style-type: none"> • ON (para ativar) • OFF (para desativar) 	ON

3.7.11. Injeção manual de pH

Menu	Funções	Ajustes possíveis	Ajuste predefinido	Instruções
Ajuste do pH Injeção Manual	<ul style="list-style-type: none"> • Ignição da bomba peristáltica e enchimento dos tubos semirrígidos • Injeção do corretor de pH • Meio de verificação do correto funcionamento da bomba peristáltica 	De 30 s a 10 min., por incrementos de 30 s	1 min.	<ul style="list-style-type: none"> • <u>Para efetuar uma injeção:</u> Validar o ajuste selecionado. (A bomba peristáltica funciona, surgindo uma contagem decrescente em tempo real.) • <u>Para fazer uma pausa, e para reiniciar a injeção:</u> Premir OK. • <u>Para interromper a injeção:</u> Premir ↶.

3.7.12. Seleção do modo de funcionamento do eletrolisador

Menu	Ajustes possíveis (de acordo com o modelo)	Significado	Ajuste predefinido
Eletrolise Modo XXX	%	Produção constante, seguindo a referência de produção.	<ul style="list-style-type: none"> • Para os modelos UNO e DUO: %. • Para o modelo PRO: ORP.
	ORP	Controle da produção da sonda ORP, seguindo a referência ORP e a referência de produção ORP.	
	OFF	Desativação do eletrolisador.	

→ O modo de funcionamento selecionado aparece na visualização inicial («PROD» em % ou «ORP» em mV).

3.7.13. Ajuste da referência de produção

Modo de funcionamento do eletrolisador	Menu	Instruções específicas	Ajustes possíveis	Ajuste predefinido
%	<i>Visualização predefinida</i>	Selecionar diretamente um valor com as teclas ↑ ↓ (não é necessária validação).	<ul style="list-style-type: none"> • De 10 a 100 %, por incrementos de 1. • 10 % ou OFF (de acordo com o modo de funcionamento do eletrolisador). 	100 %
ORP	Eletrolise Prod. ORP XXX %	-		

3.7.14. Configuração dos sensores

Menu	Sensor	Configuração	Ajustes possíveis	Ajuste predefinido
Configurações Sensores	Aba/Cmd ext	Modo	<ul style="list-style-type: none"> • Aba • OFF • Cmd ext 	Aba
		Tipo	<ul style="list-style-type: none"> • NO • NC 	NO
	Fluxo/recipiente pH	Modo	<ul style="list-style-type: none"> • OFF • Recipiente pH • Fluxo 	OFF
		Tipo	<ul style="list-style-type: none"> • NO • NC 	NO (Fluxo) NC (recipiente pH)
	Temperatura	-	<ul style="list-style-type: none"> • ON • OFF 	ON

Cmd ext: comando externo.

Recipiente pH: sensor de recipiente vazio.

Tipo: esta configuração não aparece se o modo correspondente estiver OFF.

ON: sensor ativado.

OFF: sensor desativado.

NO: contacto normalmente aberto.

NC: contacto normalmente fechado.

Sensor ativado	Configuração	Visualização específica	Produção	Ajuste do pH
Aba	Aba aberta	-	Mantida	Mantida
	Aba fechada	Aba	Dividida por 5*	
Comando externo	Comando acionado	-	Mantida	
	Comando não acionado	Ext	Interrompido	
Fluxo	Fluxo suficiente	-	Mantida	Interrompido
	Fluxo nulo	Alarme Fluxo	Interrompido	
Recipiente vazio	Recipiente vazio	Alarme Recipiente PH vazio	Mantida	Interrompido
	Recipiente não vazio	-	Mantida	
Temperatura	Temperatura da água inferior a 15 °C (Reator OU Piscina)	Info Modo inverno	Interrompido	Mantida
	Temperatura da água igual ou superior a 15 °C (Reator OU Piscina)	-	Mantida	
	Temperatura da água igual ou superior a 45°C	Alarme Temp. Elevada	Interrompido	

* Para alterar este valor, contactar um profissional.

3.7.15. Ajuste da temperatura da água da piscina

→ Se o sensor de temperatura estiver desativado, o menu abaixo não aparece.

Menu	Ajustes possíveis	Ajuste predefinido
Configurações Ajuste Temp.	De -5 °C a + 5 °C relativamente à medição exibida, por incrementos de 0,5°C	Medição atual

3.7.16. Ajuste da inversão da corrente de alimentação da célula



A inversão da corrente tem como objetivo evitar o depósito de calcário na célula. É obrigatório ajustar corretamente a frequência de inversão de acordo com a tabela abaixo, de forma a manter o correto funcionamento da célula a longo prazo.

Menu	Ajustes possíveis	Ajuste predefinido
Eletrolise Inversão XX h	0, 12 ou 24 h	24h

3.7.17. Modo Boost

Modo Boost:

- permite responder a uma necessidade de cloro.
- ajusta a definição de produção até 100 %, para uma determinada duração.
- pode ser interrompido manualmente a qualquer momento.



O modo Boost não pode substituir um tratamento de choque clássico no caso de uma água imprópria para banhos.

- **É impossível colocar em funcionamento o modo Boost se:**
 - Um alarme é acionado. (Depois de ter remediado e reconhecido este alarme, aguarde alguns instantes para poder ativar o modo Boost.)
 - O modo de funcionamento do eletrolisador está ajustado em «OFF».
- Se o modo Boost for reativado manualmente quando este já está em funcionamento, o modo Boost reinicia durante o período visualizado.
- O modo Boost continua depois de desligar o quadro eletrónico.

- Quando o modo Boost acaba ou é interrompido manualmente, a produção continua automaticamente seguindo a definição inicial.

Funcionamento com um sensor de aba:

- É impossível ativar o modo Boost quando a aba está fechada.
- Se a aba fechar enquanto o modo Boost estiver ativo, o modo Boost desliga-se automaticamente.

Menu	Ajustes possíveis	Ajuste predefinido	Colocação em funcionamento	Paragem
Eletrólise Boost	<ul style="list-style-type: none"> • 12 h • 24 h 	24 h	Automático logo que o ajuste da duração esteja validado, com um prazo de alguns instantes	Premir 

3.7.18. Ajuste da referência ORP

Menu	Ajustes possíveis	Ajuste predefinido
Eletrólise Referência ORP XXX	De 200 a 900 mV, por incrementos de 10.	670 mV

3.7.19. Calibração da sonda ORP

→ A sonda de ORP fornecida de origem já está calibrada. Por conseguinte, não é necessário efetuar uma calibração na primeira colocação em funcionamento do equipamento.

- 1) Abrir a solução padrão ORP 475 mV.
- 2) Interromper a filtração (e, conseqüentemente, o quadro eletrónico).
- 3) Se a sonda já estiver instalada:
 - a) Extrair a sonda do porta-sonda, sem desligá-la.
 - b) Retirar a porca do suporte para sonda e substituí-la pela tampa fornecida.

Se a sonda ainda não estiver instalada:

Ligar a sonda ao quadro eletrónico.

- 4) Ligar o quadro eletrónico.
- 5) Ir para o menu «Eletrólise – Calibração ORP».
- 6) Efetuar a navegação com as instruções abaixo:

Eletrólise
Calibração ORP

OK

Calibração ORP
Solução 475 mV

→ Insira a sonda na solução de calibragem ORP e espere alguns minutos.

OK

Calibração ORP
Em curso

→ Não tocar na sonda.

(Aguardar alguns instantes)

Calibração ORP
Bem-sucedido

→ a) Passar a sonda por água corrente e escorrer sem limpar.
b) Instalar a sonda no suporte para sonda.

ou

Calibração ORP
Falhou

→ Efetuar novamente a navegação com as instruções acima, várias vezes se for necessário. Se a calibração falhar sempre, substituir a sonda e depois efetuar novamente a calibração.

3.7.20. Injeção manual de água

Menu	Funções	Ajustes possíveis	Ajuste predefinido	Instruções
Eletrólise Manutenção	<ul style="list-style-type: none"> • Armação da bomba de água • Injeção de água na célula • Meio de verificação do correto funcionamento da bomba de água 	De 30 s a 10 min., por incrementos de 30 s	1 min.	<ul style="list-style-type: none"> • <u>Para efetuar uma injeção:</u> Validar o ajuste selecionado. (A bomba peristáltica funciona, surgindo uma contagem decrescente em tempo real.) • <u>Para fazer uma pausa, e para reiniciar a injeção:</u> Premir OK. • <u>Para interromper a injeção:</u> Premir .

3.7.21. Injeção manual de sal

Menu	Funções	Ajustes possíveis	Ajuste predefinido	Instruções
Eletrólise Manutenção	<ul style="list-style-type: none"> • Armação da bomba de sal • Injeção de sal na célula • Meio de verificação do correto funcionamento da bomba de sal 	De 30 s a 10 min., por incrementos de 30 s	1 min.	<ul style="list-style-type: none"> • <u>Para efetuar uma injeção:</u> Validar o ajuste selecionado. (A bomba peristáltica funciona, surgindo uma contagem decrescente em tempo real.) • <u>Para fazer uma pausa, e para reiniciar a injeção:</u> Premir OK. • <u>Para interromper a injeção:</u> Premir .

3.7.22. Comunicação Bluetooth

Menu	Configuração	Função	Ajustes possíveis	Ajuste predefinido
Comunicação Bluetooth	Modo	Ativação/desativação da comunicação Bluetooth	<ul style="list-style-type: none"> • ON (para ativar) • OFF (para desativar) 	ON
	Emparelhamento*	<ul style="list-style-type: none"> • Detecção dos aparelhos que podem ser ligados na proximidade do quadro eletrónico (em 60 segundos) • Ligação à rede do quadro eletrónico e dos aparelhos ligados 	-	
	Reset*	Eliminação da rede que liga o quadro eletrónico aos aparelhos ligados		

* Estas configurações não aparecem sem modo estiver em OFF.

→ Durante a atualização (não automática) do software do quadro eletrónico realizada via Bluetooth:

- Os 2 indicadores luminosos (vermelho e verde) piscam alternadamente.
- Surge a mensagem «Download – Em curso».

3.7.23. Teste de eletrólise

→ Este teste destina-se aos profissionais, para operações de manutenção do equipamento.

Menu	Navegação
Eletrólise Teste Eletrólise	<div style="border: 1px solid black; padding: 2px; margin-bottom: 5px;">Eletrólise Teste Eletrólise</div> <div style="text-align: center; margin-bottom: 5px;">(OK)</div> <div style="border: 1px solid black; padding: 2px; margin-bottom: 5px;">Teste Eletrólise Em curso XXX s</div> <p style="margin-left: 20px;">→ Contagem temporal em tempo real</p> <p>(Aguardar alguns instantes)</p> <div style="border: 1px dashed black; padding: 2px; margin-bottom: 5px;">Teste Eletrólise Bem-sucedido</div> <p style="text-align: center; margin-bottom: 5px;"><i>ou</i></p> <div style="border: 1px dashed black; padding: 2px; margin-bottom: 5px;">Teste Eletrólise Pb Caixa</div> <p style="text-align: center; margin-bottom: 5px;"><i>ou</i></p> <div style="border: 1px dashed black; padding: 2px; margin-bottom: 5px;">Teste Eletrólise Pb Célula</div> <div style="text-align: center; margin-bottom: 5px;">(OK) → Carregar durante</div> <div style="border: 1px solid black; padding: 2px; margin-bottom: 5px;">Resultados do Teste I+=XX.X U+=XX.X</div> <div style="text-align: center; margin-bottom: 5px;">↓</div> <div style="border: 1px solid black; padding: 2px; margin-bottom: 5px;">Resultados do Teste I-=XX.X U-=XX.X</div>
	<p style="margin-left: 100px;">} Intensidades e tensões que alimentam a célula, em cada sentido de inversão de polaridade (valores puramente indicativos).</p>

3.7.24. Menu Manutenção

Menu	Navegação
Eletrólise Manutenção	<div style="border: 1px solid black; padding: 2px; margin-bottom: 5px;">Injeção de água</div> <div style="text-align: center; margin-bottom: 5px;">(OK)</div> <div style="border: 1px solid black; padding: 2px; margin-bottom: 5px;">Escolha da duração MM :SS</div> <p style="margin-left: 20px;">→ Contagem temporal em tempo real</p> <p>(Aguardar alguns instantes)</p> <div style="border: 1px solid black; padding: 2px; margin-bottom: 5px;">Injeção de sal</div> <div style="text-align: center; margin-bottom: 5px;">(OK)</div> <div style="border: 1px solid black; padding: 2px; margin-bottom: 5px;">Escolha da duração MM :SS</div> <p style="margin-left: 20px;">→ Contagem temporal em tempo real</p> <p>(Aguardar alguns instantes)</p> <div style="border: 1px solid black; padding: 2px; margin-bottom: 5px;">Preenchimento</div> <div style="text-align: center; margin-bottom: 5px;">(OK)</div> <div style="border: 1px solid black; padding: 2px; margin-bottom: 5px;">Preenchimento em curso</div> <div style="text-align: center; margin-bottom: 5px;">↓</div> <div style="border: 1px solid black; padding: 2px; margin-bottom: 5px;">Enchimento bem sucedido</div>

3.7.25. Reiniciação das configurações

Menu	Advertência importante
Configurações Reinic. Config.	 A reiniciação das configurações anula todos os ajustes efetuados (configuração de fábrica).

3.8. Seguranças

3.8.1. Modo de inverno

- O modo de inverno está desativado por defeito.
- O modo de inverno pode ser ativado no menu dos alarmes e permite interromper a produção de cloro quando a temperatura da piscina é inferior a 15°C.
- Quando o modo de inverno é ativado:
 - É exibido instantaneamente no ecrã.
 - A colocação em funcionamento e paragem do modo de inverno são automáticas.

3.8.2. Alarmes e alertas

	CONFIGURAÇÃO PREDEFINIDA	OPERAÇÃO(ÕES) AUTOMÁTICA(S) NO ACIONAMENTO		RECONHECIMENTO*
		Mensagem exibida	Desativação imediata da produção e/ou do ajuste de pH	
ALARMES	Ativados	Alarme (...)	Sim	Prima a tecla OK ou  (carregar uma vez ou durante alguns segundos de acordo com o alarme ou alerta).
ALERTAS		Info (...)	Não	

* Se a falha detetada persiste, o alarme ou o alerta correspondente mantém-se e a mensagem correspondente aparece novamente durante alguns instantes depois do reconhecimento.

MENSAGEM EXIBIDA/FALHA DETETADA	INTERRUPÇÃO AUTOMÁTICA IMEDIATA		CAUSA POSSÍVEL	VERIFICAÇÕES E SOLUÇÕES	POSSIBILIDADE DE DESATIVAÇÃO NO MENU « Configurações - Alarmes »
	Produção	Ajuste do pH			
Alarme Recipiente pH vazio	Não	Sim	Recipiente de corretor de pH vazio	Substituir o recipiente de corretor de pH.	Sim
Alarme Corrente Cel.	Sim	Não	Problema de célula	<ul style="list-style-type: none"> • <u>Verificar se:</u> <ul style="list-style-type: none"> - a célula não está calcificada. - as ligações elétricas nos terminais da célula estão suficientemente apertadas e não oxidadas. - o cabo de alimentação da célula se encontra em bom estado. - o conector do cabo de alimentação da célula está ligado ao quadro eletrónico. • Em último recurso, substituir a célula. 	Não
			Taxa de sal insuficiente	<ul style="list-style-type: none"> • Verificar se a bomba de salmoura funciona corretamente. • Verificar se existe sal suficiente no depósito de salmoura. 	
			Problema do cartão de potência do quadro eletrónico	Contactar um profissional.	

MENSAGEM EXIBIDA/FALHA DETETADA	INTERRUPÇÃO AUTOMÁTICA IMEDIATA		CAUSA POSSÍVEL	VERIFICAÇÕES E SOLUÇÕES	POSSIBILIDADE DE DESATIVAÇÃO NO MENU « Configurações – Alarmes »
	Produção	Ajuste do pH			
Alarme Fluxo	Sim	Sim	Fluxo de água insuficiente	<ul style="list-style-type: none"> • Verificar se: <ul style="list-style-type: none"> - o sensor de fluxo está ligado ao quadro eletrónico. - o sensor de fluxo está ativo (ver configuração dos sensores). - as válvulas do circuito de filtração estão abertas. - a bomba de filtração funciona corretamente. - o circuito de filtração não está entupido. - o nível de água na piscina é suficiente. 	Não
Alarme Defeito com.	Sim	Não	Perda de comunicação entre o cartão de comando e o cartão de potência do quadro eletrónico	Contactar um profissional.	Não
Alarme Falha da bomba	Sim	Não	Falha no enchimento automático do reator. Falta de sal.	<ul style="list-style-type: none"> • Adicionar sal. • Mudar a bomba, se necessário. • Verificar se os tubos de água e sal estão armados. 	Sim
Alarme Injeção pH	Não	Sim	Sucessão de 5 tentativas de correção do pH infrutuosas.	<ul style="list-style-type: none"> • Verificar se o recipiente de corretor de pH não está vazio. • <u>Verificar o estado:</u> <ul style="list-style-type: none"> - do filtro lastrador. - dos tubos semirrígidos. - da bomba peristáltica. - da ligação de injeção. • Efetuar uma injeção manual. • Verificar se: <ul style="list-style-type: none"> - a bomba peristáltica funciona corretamente. - o corretor de pH está corretamente injetado. • Verificar os ajustes nos menus «Ajuste do pH – Referência », «Ajuste do pH – Corretor » e «Configurações – Volume ». • Efetuar uma calibração da sonda pH. 	Sim

MENSAGEM EXIBIDA/FALHA DETETADA	INTERRUPÇÃO AUTOMÁTICA IMEDIATA		CAUSA POSSÍVEL	VERIFICAÇÕES E SOLUÇÕES	POSSIBILIDADE DE DESATIVAÇÃO NO MENU « Configurações – Alarmes »
	Produção	Ajuste do pH			
Alarme Falta de água	Sim	Sim	Quantidade da água insuficiente no reator (Enchimento automático em curso)	<ul style="list-style-type: none"> • <u>Verificar se:</u> <ul style="list-style-type: none"> - a bomba de injeção de água amaciada está a funcionar corretamente. - O sensor de sal / T°C está em bom estado (imersores sem depósitos ou defeituosos). • Lançar o enchimento manual, se necessário 	Não
			Teor de sal < 0,5g/L no reator	<ul style="list-style-type: none"> • Verificar a bomba de injeção de salmoura. • Adicionar sal ao depósito de salmoura. 	
Alarme Sal Fraco	Sim	Não	Taxa de sal inferior a 2,5 g/L no reator	<ul style="list-style-type: none"> • Verificar a bomba de injeção de salmoura • Adicionar sal ao depósito de salmoura 	Não
			Quantidade da água insuficiente no reator (Enchimento automático em curso)	<ul style="list-style-type: none"> • <u>Verificar se:</u> <ul style="list-style-type: none"> - as bombas de injeção de água amaciada está a funcionar corretamente. - O sensor de sal / T°C está em bom estado (imersores sem depósitos ou defeituosos). • Lançar o enchimento manual, se necessário 	
Alarme Sal Elevado	Sim	Não	Concentração de sal de reator demasiado elevada	<ul style="list-style-type: none"> • <u>Verificar se:</u> <ul style="list-style-type: none"> - as bombas de injeção de água amaciada está a funcionar corretamente. - O sensor de sal / T°C está em bom estado (imersores sem depósitos ou defeituosos) • Lançar o enchimento manual, se necessário 	Não
Alarme Temp. Elevada	Sim	Não	Temperatura da célula demasiado alta	<ul style="list-style-type: none"> • <u>Verificar se:</u> <ul style="list-style-type: none"> - a válvula de drenagem do aparelho está fechada. - a bomba de água amaciada está a funcionar corretamente. • o tubo de injeção não está obstruído 	Não

MENSAGEM EXIBIDA/FALHA DETETADA	INTERRUPÇÃO AUTOMÁTICA IMEDIATA		CAUSA POSSÍVEL	VERIFICAÇÕES E SOLUÇÕES	POSSIBILIDADE DE DESATIVAÇÃO NO MENU «Configurações – Alarmes»
	Produção	Ajuste do pH			
Alarme Temp. Baixa	Sim	Não	Temperatura celular demasiado baixa	Verificar se a bomba de água amaciada está a funcionar corretamente.	Não
Info Calibração pH	Não	Não	Calibração da sonda pH incorreta	Efetuar uma calibração da sonda pH.	Sim
Alarme Ajuste ORP	Sim	Não	Medição ORP fora da tolerância durante 48 horas (ultrapassagem de ± 400 mV relativamente ao valor ORP).	<ul style="list-style-type: none"> Efetuar um «Teste de Eletrólise». Calibrar a sonda ORP. Aceder ao menu «Eletrólise – Prod. ORP » e verificar se a referência de produção está a 100 %. 	Sim

3.8.3. Precauções importantes relativas à bomba peristáltica de regulação pH

→ Este capítulo aplica-se se o quadro eletrónico possuir uma tampa que oculte a bomba peristáltica.



Quando uma das 2 mensagens abaixo surgir, a bomba peristáltica está em funcionamento. NESTE CASO, NÃO RETIRE A TAMPA DO QUADRO ELETRÓNICO QUE COBRE A BOMBA PERISTÁLTICA.

Injeção Manual
XX:XX → Contagem temporal em tempo real

ou

Injeção pH
Em curso

→ **Em caso de dúvida sobre o bom funcionamento da bomba peristáltica:**

- 1) Desligar o quadro eletrónico.
- 2) Retirar a tampa do quadro eletrónico que cobre a bomba peristáltica.
- 3) Retirar o tubo interno da bomba peristáltica, sem retirar os tubos semirrígidos ligados à mesma.
- 4) Verificar o estado da bomba peristáltica e do tubo interno.
- 5) Ligar o quadro eletrónico.
- 6) Efetuar uma injeção manual (vazio).
- 7) Verificar se a bomba de filtração funciona corretamente.

3.9. Histórico de dados

Menu	Submenu	Conteúdo
Histórico Calibração pH	-	Data da última calibração da sonda de pH
Histórico Filtração	Filtração Duração D-1	Duração de funcionamento da bomba de filtração no dia anterior
	Filtração Duração Média S-1	Duração média diária de funcionamento da bomba de filtração na semana anterior
	Filtração Duração Média M-1	Duração média diária de funcionamento da bomba de filtração no mês anterior
Histórico Eletrólise	Eletrólise Duração D-1	Duração de produção de cloro no dia anterior
	Eletrólise Duração Média S-1	Duração média diária de produção de cloro na semana anterior
	Eletrólise Duração Média M-1	Duração média diária de produção de cloro no mês anterior
	Eletrólise Total	Duração acumulada de produção de cloro depois da primeira colocação em funcionamento do quadro eletrônico
	Eletrólise Vida Útil Cel.	Vida útil restante da célula (estimativa em %)
Histórico Injeção pH	Injeção pH Duração D-1	Duração de funcionamento da bomba peristáltica no dia anterior
	Injeção pH Duração Média S-1	Duração média diária de funcionamento da bomba peristáltica na semana anterior
	Injeção pH Duração Média M-1	Duração média diária de funcionamento da bomba peristáltica no mês anterior
	Injeção pH Total	Duração acumulada de funcionamento da bomba peristáltica depois da primeira colocação em funcionamento do quadro eletrônico
Histórico Temperatura	Temperatura Temp. D-1	Temperatura média da água no dia anterior
	Temperatura Temp. S-1	Temperatura média da água na semana anterior
	Temperatura Temp. M-1	Temperatura média da água no mês anterior

3.10. Informações adicionais

Menu	Significado
Versão Software MASTER: XX.XX	Programa do cartão de comando
Versão Software SLAVE: XX.XX	Programa do cartão de potência
Código ID: XXXXXXXX	Código de configuração
S/N: XXXX-XXXXXX-XXX	Número de série
Endereço MAC: XXXXXXXXXXXX	Endereço MAC para ligação Bluetooth
Temperatura Int: XX °C	Temperatura interna

4. MANUTENÇÃO



- A vida útil das células de eletrólise está bastante relacionada com o cumprimento das instruções indicadas neste manual.
- A substituição das células em fim de vida por células ditas compatíveis pode provocar uma redução de produção e reduzir o tempo de vida do equipamento. Como tal, recomenda-se vivamente utilizar células ditas originais.
- Qualquer deterioração associada à utilização de células ditas compatíveis cancela a garantia contratual.

4.1. Conselho de manutenção (mensal)

- Amaciador

Verificar o título hidrotimétrico (TH) à saída do amaciador com um kit de teste adequado (*não fornecido*): o TH deve ser inferior a 12°f.

- Eléttodos

Quando o equipamento está parado, não deve existir depósito esbranquiado nos eléctrodos. Verificar o estado dos terminais, pernos e dos cabos de alimentação.

- Depósito de salmoura

Agitar o depósito. Verificar a existência de sal no depósito de salmoura. Completar o sal, se necessário

4.2. Colocação do aparelho em modo inverno

- 1) Desligar o equipamento.
- 2) Ligar uma mangueira de 8mm (não fornecida) à válvula de drenagem do eléctrodo.
- 3) Desaparafusar ligeiramente o sensor de temperatura-sal e drenar a célula, abrindo a válvula de drenagem.
- 4) Aparafusar novamente o sensor de sal e fechar a válvula de drenagem.
- 5) Ligar a caixa elétrica e efetuar uma injeção manual de água (ver capítulo 3.7.20) na célula durante 5 minutos.
- 6) Desligar o equipamento.
- 7) Repetir operações 3 e 4.
- 8) Desligar as 2 ligações elétricas da célula, o sensor de temperatura-sal e a evacuação do cloro.
- 9) Desapertar os parafusos das abraçadeiras que seguram a célula.
- 10) Retirar a célula do seu recetáculo, desligando a tubagem de chegada na união rápida (parte inferior)
- 11) Desaparafusar as porcas da célula.
- 12) Verificar o estado do eléctrodo, das juntas e do cabo de alimentação. Substituir estes elementos em caso de desgaste ou dano. Se os terminais ou pernos estiverem danificados ou sobreaquecidos, substituir integralmente o cabo de alimentação e/ou o eléctrodo.
Se o eléctrodo ou as tampas forem com calcário:
 - a. Encontrar a causa e remediá-la:
 - i. Verificar o nível de sal no amaciador.
 - ii. Ajustar o tempo de inversão da alimentação de acordo com a secção 3.7.16.
 - iii. Verificar a dureza da água à saída do amaciador com um kit de teste de dureza adequado (não fornecido).
 - b. Encher um recipiente com uma solução ácida.
 - c. Mergulhar o eléctrodo neste recipiente, mantendo os pinos de ligação fora do líquido

- d. Lavar o eletrodo com água limpa
- e. Se a parede interna da cabo da célula estiver com calcário, removê-lo manualmente (sem ferramentas)

13) Voltar a montar a célula apertando as porcas do cabo de alimentação (3 N.m).

14) Verificar o estado da mangueira transparente da evacuação do cloro. Se a mangueira mostrar vestígios de calcário, substitua-a por uma nova.

15) Fechar a válvula de admissão de água.

16) Drenar o depósito de salmoura.

17) Limpar e enxaguar as sondas de pH e ORP com água limpa e reservar para o inverno.

18) Armazenar as sondas nos seus frascos de armazenamento, na vertical, com o bulbo virado para baixo.

NUNCA TOQUE NEM ENXUGUE O BULBO DA Sonda. NUNCA GUARDE A Sonda EM ÁGUA DESTILADA.

4.3. Saída do modo de inverno do aparelho

1) Substituir as sondas no porta-acessórios.

2) Colocar sal no reator.

3) Abrir a válvula de admissão de água e aguardar que o sistema termine o enchimento.

4) Deixar o sal dissolver-se durante 1 hora.

5) Ligar a caixa e realizar, graças ao «menu manutenção», uma injeção manual de salmoura durante 6 minutos.

6) Realizar, em seguida, um enchimento da célula utilizando o «menu de manutenção».

5. GARANTIA

Antes de entrar em contacto com o seu revendedor, agradecemos que tenha consigo:

- a sua fatura de compra.
- o n.º de série do quadro eletrónico.
- a data de instalação do equipamento.
- as configurações da sua piscina (salinidade, pH, taxa de cloro, temperatura da água, taxa de estabilizante, volume da piscina, tempo de filtração diário, etc.).

Envidámos todos os nossos esforços e experiência técnica para a realização deste equipamento. Este foi submetido a controlos de qualidade. Caso, apesar de todos os esforços e conhecimento aplicado no seu fabrico, tenha que acionar a nossa garantia, esta apenas abrange a substituição gratuita de peças defeituosas deste equipamento (porta de entrada/saída excluída).

Duração da garantia (data de fatura autêntica)

Quadro eletrónico: 2 anos.

Célula: - 1 ano no mínimo fora da União Europeia (*exceto com extensão de garantia*).

Célula: - 2 anos no mínimo na União Europeia (*exceto com extensão de garantia*).

Sondas: em função do modelo.

Reparações e peças sobressalentes: 3 meses.

Os períodos acima mencionados correspondem a garantias standard. No entanto, estes podem variar de acordo com o país de instalação e o circuito de distribuição.

Objeto da garantia

A garantia aplica-se a todas as peças, com exceção das peças de desgaste que devem ser substituídas regularmente.

O equipamento é coberto contra qualquer erro de fabrico no âmbito estrito de uma utilização normal.

Nunca utilize ácido clorídrico, a sua utilização pode provocar a deterioração irreversível do aparelho e a anulação da garantia. Utilizar exclusivamente um produto corretor de pH (composto por ácido sulfúrico ou básico) recomendado pelo profissional. Salientamos que a utilização de um corretor pH Multi ácidos exige uma manutenção reforçada e o seu uso pode igualmente resultar num desgaste prematuro do circuito pH e na anulação da garantia. Consulte a ficha de dados de segurança do produto.

Serviço Pós-Venda

Todas as reparações são realizadas na oficina.

As despesas de transporte de ida e volta ficam a cargo do utilizador.

A imobilização e privação de usufruto de um aparelho, em caso de eventual reparação, não dará origem a indemnizações.

Em todos os casos, o material viaja sempre por conta e risco do utilizador. Cabe ao utilizador, no momento da entrega, verificar o perfeito estado do material e em caso de defeito deverá emitir reservas no guia de transporte do transportador. Confirmar junto da transportadora no espaço de 72 horas por carta registada com aviso de receção.

Uma substituição no âmbito da garantia não prolonga, em caso algum, a garantia original.

Limite de aplicação da garantia

Com vista a melhorar a qualidade dos seus produtos, o fabricante reserva-se o direito de alterar, a qualquer momento e sem aviso prévio, as características dos seus produtos.

A presente documentação é fornecida apenas a título informativo e não tem qualquer implicação contratual relativamente a terceiros.

A garantia do fabricante, que cobre os erros de fabrico, não deve ser confundida com as operações descritas na presente documentação.

A instalação, manutenção e, de um modo geral, todas as intervenções relativas aos produtos do fabricante, devem ser realizadas exclusivamente por profissionais. Estas intervenções também devem ser realizadas em conformidade com as normas em vigor no país de instalação no momento da instalação. A utilização de uma peça diferente da original anula a garantia sobre a totalidade do equipamento.

Estão excluídos da garantia:

- Os equipamentos e a mão de obra fornecidos por terceiros durante a instalação do material.
- Os danos causados por uma instalação não conforme.
- Os problemas causados devido a alterações, acidentes, tratamento abusivo, negligência do profissional ou do utilizador final, reparações não autorizadas, incêndios, inundações, tempestades, gelo, conflito militar ou qualquer outro ato de força maior.

Nenhum material danificado devido ao incumprimento das instruções de segurança, de instalação, de utilização e de manutenção que constam neste manual será tido em consideração nos termos da garantia.

Todos os anos, procedemos a melhorias nos nossos produtos e softwares. Estas novas versões são compatíveis com os modelos anteriores. As novas versões de materiais e softwares não podem ser adicionadas aos modelos anteriores ao abrigo da garantia.

Nunca utilize ácido clorídrico, a sua utilização pode provocar a deterioração irreversível do aparelho e a anulação da garantia. Utilizar exclusivamente um produto corretor de pH (ácido ou básico) recomendado pelo profissional.

Aplicação da garantia

Para mais informações sobre a presente garantia, contacte o seu revendedor ou o nosso Serviço Pós-Vendas. Qualquer pedido deverá ser acompanhado de uma cópia da fatura de compra.

Leis e litígios

A presente garantia está sujeita à legislação francesa e a todas as diretivas europeias ou tratados internacionais em vigor à data da reclamação e aplicáveis em França. Em caso de litígio sobre a sua interpretação ou execução, a jurisdição é exclusiva do Tribunal de Grande Instância de Montpellier (França).

1. DESCRIZIONE GENERALE	3
1.1. Funzioni dell'apparecchiatura.....	3
1.2. Scheda tecnica	3
1.3. Panoramica	4
1.4. Elenco parti	5
2. INSTALLAZIONE	6
2.1. Precauzioni preliminari importanti.....	6
2.2. Schema di installazione.....	7
3. CENTRALINA ELETTRONICA.....	8
3.1. Procedura di avvio	8
3.2. Prima messa in funzione.....	9
3.3. Spie luminose.....	9
3.4. Schermo	9
3.5. Tastiera	10
3.6. Navigazione nei menu	11
3.7. Funzionalità.....	12
3.7.1. Selezione della lingua di visualizzazione.....	12
3.7.2. Regolazione della data e dell'ora.....	12
3.7.3. Selezione della visualizzazione predefinita	12
3.7.4. Specifica del volume della piscina	12
3.7.5. Specifica del tipo di correttore pH.....	12
3.7.6. Specifica della concentrazione del correttore pH	12
3.7.7. Regolazione del valore del pH	12
3.7.8. Regolazione del valore del pH	12
3.7.9. Calibrazione della sonda pH	13
3.7.10. Attivazione/Disattivazione della regolazione pH	13
3.7.11. Iniezione manuale del pH.....	13
3.7.12. Selezione della modalità di funzionamento della centralina a sale	14
3.7.13. Regolazione dell'istruzione di produzione	14
3.7.14. Configurazione dei sensori	14
3.7.15. Regolazione della temperatura dell'acqua della piscina	15
3.7.16. Regolazione dell'inversione della corrente che alimenta la cella	15
3.7.17. Modalità Boost	15
3.7.18. Impostazione dell'istruzione ORP.....	16
3.7.19. Calibrazione della sonda ORP	16
3.7.20. Iniezione manuale d'acqua.....	17
3.7.21. Iniezione manuale di sale	17
3.7.22. Comunicazione Bluetooth	17
3.7.23. Test elettrolisi	18
3.7.24. Menu Manutenzione	18
3.7.25. Reset delle impostazioni.....	18
3.8. Sicurezze	19
3.8.1. Modalità periodo invernale.....	19
3.8.2. Allarmi e avvisi.....	19
3.8.3. Precauzioni importanti relative alla pompa peristaltica di regolazione pH	22
3.9. Cronologia dei dati.....	23
3.10. Informazioni aggiuntive	23
4. MANUTENZIONE	24
4.1. Consiglio di manutenzione (mensile).....	24
4.2. Attivazione del periodo invernale dell'apparecchio.....	24
4.3. Uscita dal periodo invernale dell'apparecchio	25
5. GARANZIA.....	26

1. DESCRIZIONE GENERALE

1.1. Funzioni dell'apparecchiatura

Modello	Produzione di cloro tramite elettrolisi	Regolazione del pH	Controllo della produzione di cloro con la sonda ORP
DUO	✓	✓	
PRO	✓	✓	✓

1.2. Scheda tecnica

Modello di iPO	iPO 8	iPO 12	iPO 16	iPO 23	iPO 30	iPO 45
Caratteristiche di produzione						
Produzione massima (L/h)	10					
Produzione massima (g/h)	8	12	16	23	30	45
Produzione massima (kg/giorno)	0,2	0,29	0,38	0,55	0,72	1
Concentrazione di cloro attivo della soluzione prodotta (g/L)	0,8	1,2	1,6	2,3	3	4,5
Consumi generali						
Acqua (L/h)	10					
Sale (con addolcitore) (g/h)	27	39	52	73	95	142
Consumi per una produzione di 1 kg di cloro attivo						
Elettricità (kW)	3,5					
Sale biocida certificato (kg)	3,125					
Acqua addolcita (L)	1250	830	620	430	330	220
Condizioni di utilizzo						
Temperatura ambiente (°C)	< 45					
Temperatura dell'acqua in ingresso (°C)	< 22					
Durezza dell'acqua in ingresso (con addolcitore) (°f)	< 12					
Pressione di servizio (bar)	da 1 a 3					
Proprietà						
Dimensioni	450 x 490 x 783					
Peso totale (kg)	15					
Materiale del reattore	PEHD riciclato					
Materiale del serbatoio di produzione e del contenitore di raccolta	PEHD riciclato					
Volume del serbatoio di produzione (L)	100					
Volume massimo del serbatoio per l'acqua salata (kg di sale)	50					
Caratteristiche elettriche						
Alimentazione generale	230 V - 50/60 Hz					
Corrente massima (A)	0,7			1,4		
Optional						
Addolcitore 4 L	KIT23ADOU4L					

1.3. Panoramica

Poolsquad® iPO

PARTE ANTERIORE



PARTE POSTERIORE



Vista dall'alto



Vista dal basso della centralina

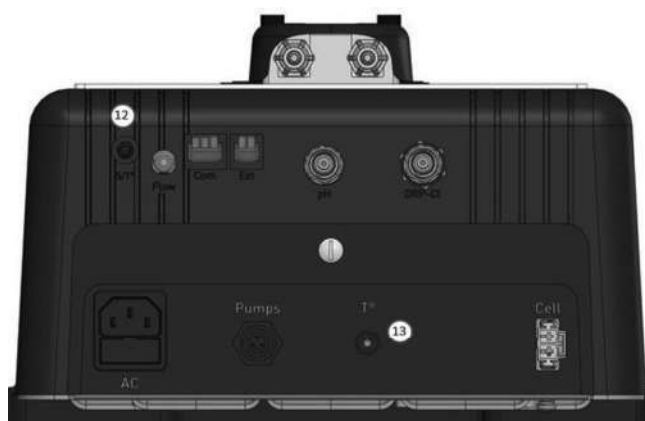

- 1 : Pompa acqua addolcita (sinistra) e acqua salata (destra)
- 2 : Sensore sale / temperatura / mancanza di acqua
- 3 : Raccordo di iniezione di cloro
- 4 : Cella elettrolitica
- 5 : Valvola di scarico
- 6 : Tubo flessibile di iniezione di Cloro
- 7 : Immissione di acqua addolcita

- 8: Cavo di alimentazione della cella e del sensore sale
- 9: Serbatoio acqua addolcita
- 10: Serbatoio isolato dalla riserva di sale
- 11: Serbatoio sale e acqua salata
- 12: Connettori sensore sale/temperatura
- 13: Sensore temperatura della piscina

1.4. Elenco parti

Poolsquad® iPO



Centralina
X 1



Reattore iPO
X 1



Staffa di supporto
(Fissaggio della centralina)

X 1



Addolcitore (optional)
X 1



Raccordo di iniezione
X 1



Collare di presa (in kit)
X 1



Kit di calibrazione pH7/pH10



Kit raccordo iPO

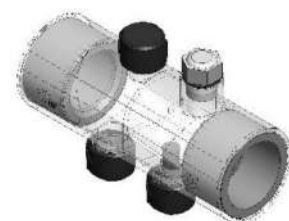

Porta accessori

2. INSTALLAZIONE

2.1. Precauzioni preliminari importanti



Prima di procedere all'installazione dell'apparecchiatura, seguire obbligatoriamente le istruzioni seguenti:

- La produzione di Poolsquad® iPO deve essere adattata al volume della piscina da trattare, alla sua frequentazione, alla presenza di eventuali apparecchiature in prossimità (sfioro, specchio d'acqua, toboga, ecc.) e alle condizioni meteorologiche sul luogo di installazione.
- Utilizzare acqua proveniente da un addolcitore collegato alla rete idrica urbana. L'acqua di origine naturale (pioggia, ruscellamento, corso d'acqua, trivellazione) va proscritta per evitare il deterioramento prematuro delle celle elettrolitiche e dell'addolcitore.
- L'iPO deve essere installato in un locale chiuso, asciutto e sufficientemente aerato, al riparo da schizzi, proiezioni d'acqua e raggi UV. La temperatura ambiente all'interno di questo locale non deve superare i 45 °C.
→ Se questo locale si trova in un paese dal clima caldo e umido, il locale deve essere tassativamente climatizzato.
→ Se questo locale si trova in un paese dal clima temperato, il locale deve essere tassativamente dotato di ventilazione forzata.
- Determinare un luogo preciso per installare il sistema, tenendo conto del suo ingombro. Prevedere inoltre uno spazio supplementare attorno all'installazione per facilitare l'accesso alla stessa per gli interventi di manutenzione.
L'apparecchio deve essere installato a livello, su una superficie non inclinata e stabile.
- Il barile correttore pH deve essere distante 2 metri da qualsiasi apparecchiatura elettrica e da qualsiasi altro prodotto chimico. Per evacuare i vapori degli acidi all'esterno del locale tecnico, deve essere installato un sistema di sfiato sul tappo a tenuta del correttore pH. Il mancato rispetto delle succitate istruzioni comporterà un'ossidazione anomala delle parti metalliche che può culminare anche con il guasto completo dell'apparecchiatura. Tutte le manipolazioni del correttore pH o del circuito di iniezione devono essere realizzate indossando dispositivi di protezione individuale (occhiali con protezione laterale, guanti appropriati, consultare la scheda dati di sicurezza del prodotto).
- I sali autorizzati con i nostri dispositivi devono essere marchiati secondo una di queste 4 norme (EN 14805, EN 16370, EN 16401 o EN 973), altrimenti la garanzia decade.



- Assicurarsi che tutti gli scarichi dell'apparecchio (addolcitore, troppo pieno) siano a tenuta stagna e correttamente collegati e scaricati.
- Se il locale tecnico è sprovvisto di uno scarico gravitazionale sulla rete fognaria (esempio: locale seminterrato o interrato), installare obbligatoriamente un sistema di scarico con relativa pompa di sollevamento.
Questa pompa di sollevamento deve necessariamente:
 - avere una portata minima 2 volte superiore alla portata massima di arrivo dell'acqua della rete.
 - essere cablata a un'alimentazione elettrica indipendente da quella dell'apparecchiatura (per mantenere il funzionamento della pompa in caso di interruzione o scollegamento dell'alimentazione elettrica dell'apparecchiatura).
- Per un addolcitore, assicurarsi che il trasformatore elettrico fornito con lo stesso sia al riparo da schizzi e da qualsiasi contatto con l'acqua.

2.2. Schema di installazione



- Il barile correttore pH deve essere distante 2 metri da qualsiasi apparecchiatura elettrica e da qualsiasi altro prodotto chimico. Per evacuare i vapori degli acidi all'esterno del locale tecnico, deve essere installato un sistema di sfiato sul tappo a tenuta del correttore pH. Il mancato rispetto delle succitate istruzioni comporterà un'ossidazione anomala delle parti metalliche che può culminare anche con il guasto completo dell'apparecchiatura. Tutte le manipolazioni del correttore pH o del circuito di iniezione devono essere realizzate indossando dispositivi di protezione individuale (occhiali con protezione laterale, guanti appropriati, consultare la scheda dati di sicurezza del prodotto).
- Non utilizzare mai acido cloridrico, il suo impiego può comportare il danneggiamento irreversibile dell'apparecchio e l'annullamento della garanzia. Utilizzare esclusivamente un prodotto correttore pH composto da acido solforico o basico, raccomandato dal proprio tecnico di fiducia. Si tenga presente che l'impiego di un correttore pH multi-acido richiede una manutenzione supplementare e il suo utilizzo può anche causare un'usura prematura del circuito pH e determinare l'annullamento della garanzia. Consultare la scheda dati di sicurezza del prodotto.

IMMAGINI NON CONTRATTUALI

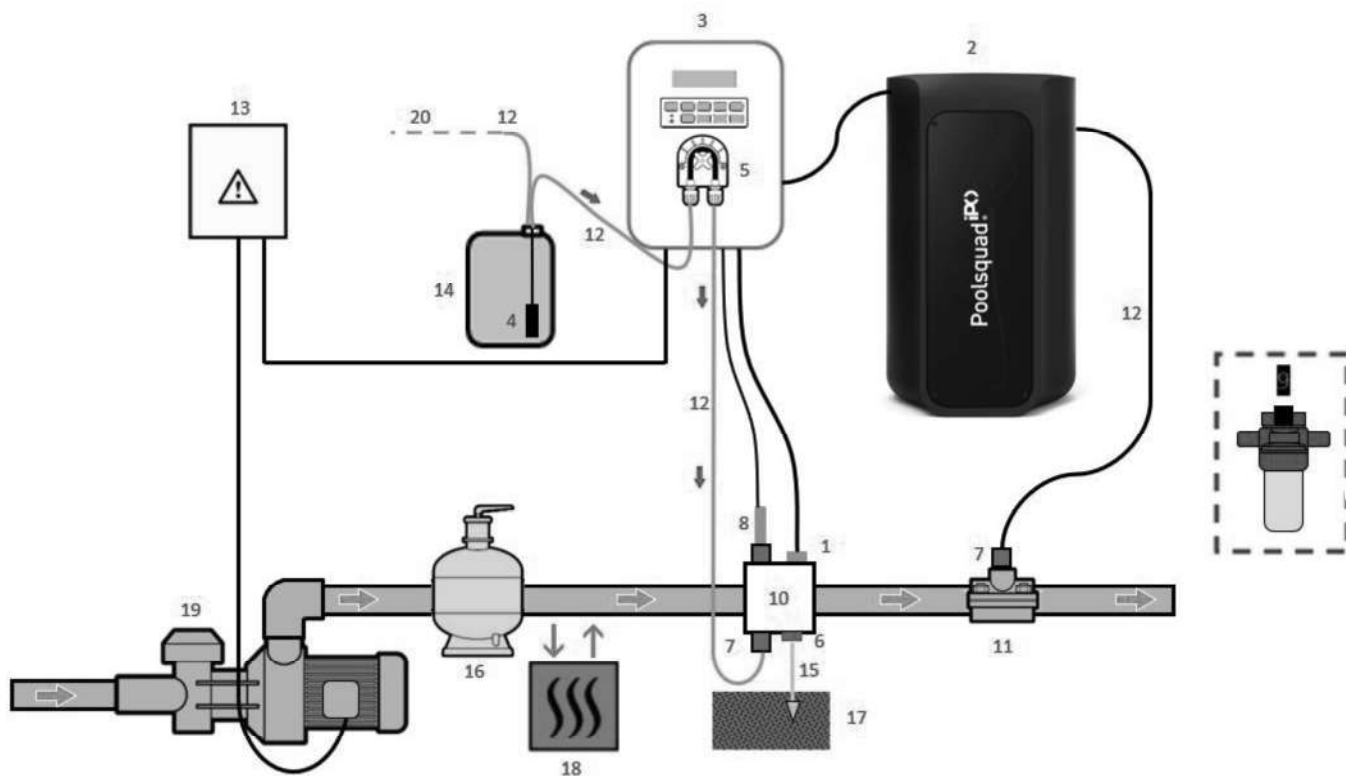

1: Sensore temperatura

2: Reattore

3: Centralina elettronica

4: Filtro zavorrato

5: Pompa peristaltica

6: Pool Terra

7: Raccordo di iniezione

8: Sonda pH

: Sonda ORP (manuale di installazione specifico)

10 e 11: Supporti

12: Tubo semirigido

LEGENDA:

Modello DUO: bianco.

Modello PRO: bianco + **nero**.

ELEMENTI NON FORNITI:

13: Alimentazione elettrica

14: Barile correttore pH

15: Cavo in rame

16: Filtro

17: Picchetto messa a terra

18: Pompa di calore

19: Pompa di filtrazione

20: Sfiato all'esterno

3. CENTRALINA ELETTRONICA

3.1. Procedura di avvio



L'utilizzo di un addolcitore è obbligatorio con gli apparecchi Poolsquad® iPO per evitare il deterioramento prematuro delle celle elettrolitiche. L'utilizzo d'acqua di origine naturale (pioggia, ruscellamento, corso d'acqua, trivellazione) può deteriorare le prestazioni dell'apparecchio e danneggiarlo. In caso di guasto dell'addolcitore (invio d'acqua non addolcita nella centralina a sale), è necessario effettuare una verifica dell'apparecchio smontando la cella per verificare l'assenza di depositi calcarei sul fondo e smontare il sensore del sale per verificare l'assenza di calcare sugli elettrodi.

- 1) Versare del sale nel serbatoio per l'acqua salata sotto forma di granuli (i granuli devono obbligatoriamente essere conformi alla norma, senza agente di colabilità e senza agente antiagglomerante).
- 2) Nel caso di utilizzo dell'addolcitore personale passare direttamente alla tappa 7. Nel caso di un addolcitore fornito come optional con l'apparecchiatura, inizializzare l'addolcitore seguendo le indicazioni fornite con lo stesso. Nota: La perdita di durezza deve essere regolata al minimo. Per farlo, ruotare la vite in senso antiorario fino a fine corsa (non forzare), la perdita di durezza sarà allora la più bassa.

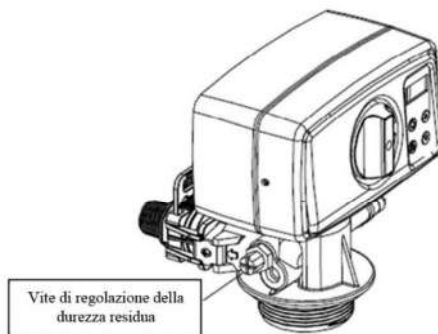

- 3) Aprire l'arrivo d'acqua dell'addolcitore.
- 4) Programmare la rigenerazione dell'addolcitore (per un sistema che funziona 12h/giorno, si raccomanda di effettuare una rigenerazione ogni 4 giorni di utilizzo).
- 5) Effettuare una rigenerazione immediata dell'addolcitore.
- 6) Assicurarsi che il titolo idrometrico dell'acqua ottenuto in uscita dall'addolcitore sia inferiore a 12°f (120 ppm).
- 7) Collegare l'addolcitore al Poolsquad® iPO.
- 8) Attendere la fine del riempimento del contenitore per l'acqua salata.
- 9) Lasciare che il sale si sciogla per 1 ora.

3.2. Prima messa in funzione

Alla prima accensione della centralina elettronica:

1) Effettuare la programmazione seguente.

Menu successivi	Regolazioni possibili	Navigazione
Lingue FRANCAIS	<ul style="list-style-type: none"> Français English Deutsch Español Italiano Nederlands Portugués 	Per ogni menu, selezionare una regolazione con i tasti ↑↓, quindi convalidare con il tasto OK.
Volume 50 m ³	Da 10 a 200 m ³ , per incrementi/decrementi di 10 m ³	
Data 01/01/01	Giorno / Mese / Anno	
Ora XX:XX	Ora / Minuti	
Visualizzazione Per riga	<ul style="list-style-type: none"> Per riga Dashboard 	

2) Viene visualizzato il messaggio "Riempimento in corso". Il riempimento della cella si avvia automaticamente per 15 minuti.

3) Verranno visualizzate alcune sicurezze durante il tempo di riempimento completo della cella.

3.3. Spie luminose

Colore	Stato	Significati possibili
Verde	Accesa in modo continuo	Produzione in corso
Rossa	Accesa in modo continuo	<ul style="list-style-type: none"> Centralina elettronica ferma Avviso lanciato
	Lampeggiante	Allarme attivato

3.4. Schermo

- **Se visualizzazione lampeggiante:** informazione in attesa di convalida o allarme attivato.
- **Se visualizzazione fissa:** informazione convalidata o in sola lettura.





MODELLO	VISUALIZZAZIONE PREDEFINITA		SIGNIFICATO	
	Regolazione tramite il menu "Impostazioni - Visualizzazione"	Anteprima		
DUO PRO (1)	Visualizzazione per riga	PROD. PH	Istruzione di produzione Il punto subito dopo "PROD" viene visualizzato quando la produzione è in corso (indicatore supplementare rispetto alla spia verde)	
			----- Valore del pH	
	Dashboard	XXX % PH X.X	XX.X g/L XX.X °C	Istruzione di produzione Il punto subito dopo "%" viene visualizzato quando la produzione è in corso (indicatore supplementare rispetto alla spia verde)
				Tasso di sale ----- Valore del pH
			Temperatura dell'acqua	

MODELLO	VISUALIZZAZIONE PREDEFINITA		SIGNIFICATO
	Regolazione tramite il menu "Impostazioni - Visualizzazione"	Anteprima	
PRO (2)	Visualizzazione per riga	ORP. PH XXX mV X.X	<p>Misurazione ORP Il punto subito dopo "ORP" viene visualizzato quando la produzione è in corso (indicatore supplementare rispetto alla spia verde)</p> <p style="text-align: center;">-----</p> <p style="text-align: center;">Valore del pH</p>
	Dashboard	XXX mV. PH X.X XX.X g/L XX.X °C	<p>Misurazione ORP Il punto subito dopo "mV" viene visualizzato quando la produzione è in corso (indicatore supplementare rispetto alla spia verde)</p> <p style="text-align: center;">-----</p> <p style="text-align: center;">Valore del pH</p> <p style="text-align: center;">-----</p> <p style="text-align: center;">Temperatura dell'acqua</p>
			Tasso di sale

(1): Se la modalità di funzionamento della centralina a sale è impostata su "%".

(2): Se la modalità di funzionamento della centralina a sale è impostata su "ORP"

3.5. Tastiera

TASTO DI COMANDO (in base al modello)	FUNZIONE	
 MENU	<ul style="list-style-type: none"> • Avvio della centralina elettronica. → Alcuni minuti dopo il primo avvio, la produzione e la regolazione pH iniziano automaticamente, a condizione che queste funzioni non siano disattivate e che non siano attivi degli allarmi. • <u>Arresto della centralina elettronica (pressione prolungata) a condizione che non sia attivo alcun allarme o avviso.</u> → All'arresto, lo schermo e la spia verde si spengono e si accende la spia rossa. • Accesso ai menu. 	
BOOST	Attivazione della modalità Boost al 100% per una durata di 24 ore (con un tempo di avvio di alcuni istanti).	
T°C	<ul style="list-style-type: none"> • Visualizzazione della temperatura dell'acqua della piscina per alcuni secondi (solamente se la visualizzazione predefinita è impostata su "Visualizzazione per riga"). • Accesso diretto al menu "Impostazioni - Regolazione temp." (<u>pressione prolungata</u>). 	
pH	Accesso diretto al menu "Regolazione pH - Calibrazione" (<u>pressione prolungata</u>).	
	Selezione di un valore o di un dato.	
		
	<ul style="list-style-type: none"> • Annullamento di un inserimento. • Indietro al (sotto)menu precedente. • Arresto della modalità Boost. • <u>Conferma ricezione allarme o avviso (pressione breve o prolungata a seconda che sia un allarme o un avviso).</u> 	
OK		<ul style="list-style-type: none"> • Convalida di un inserimento. • Inserimento in un (sotto)menu. • Conferma ricezione allarme o avviso (<u>pressione breve o prolungata a seconda che sia un allarme o un avviso</u>).

3.6. Navigazione nei menu

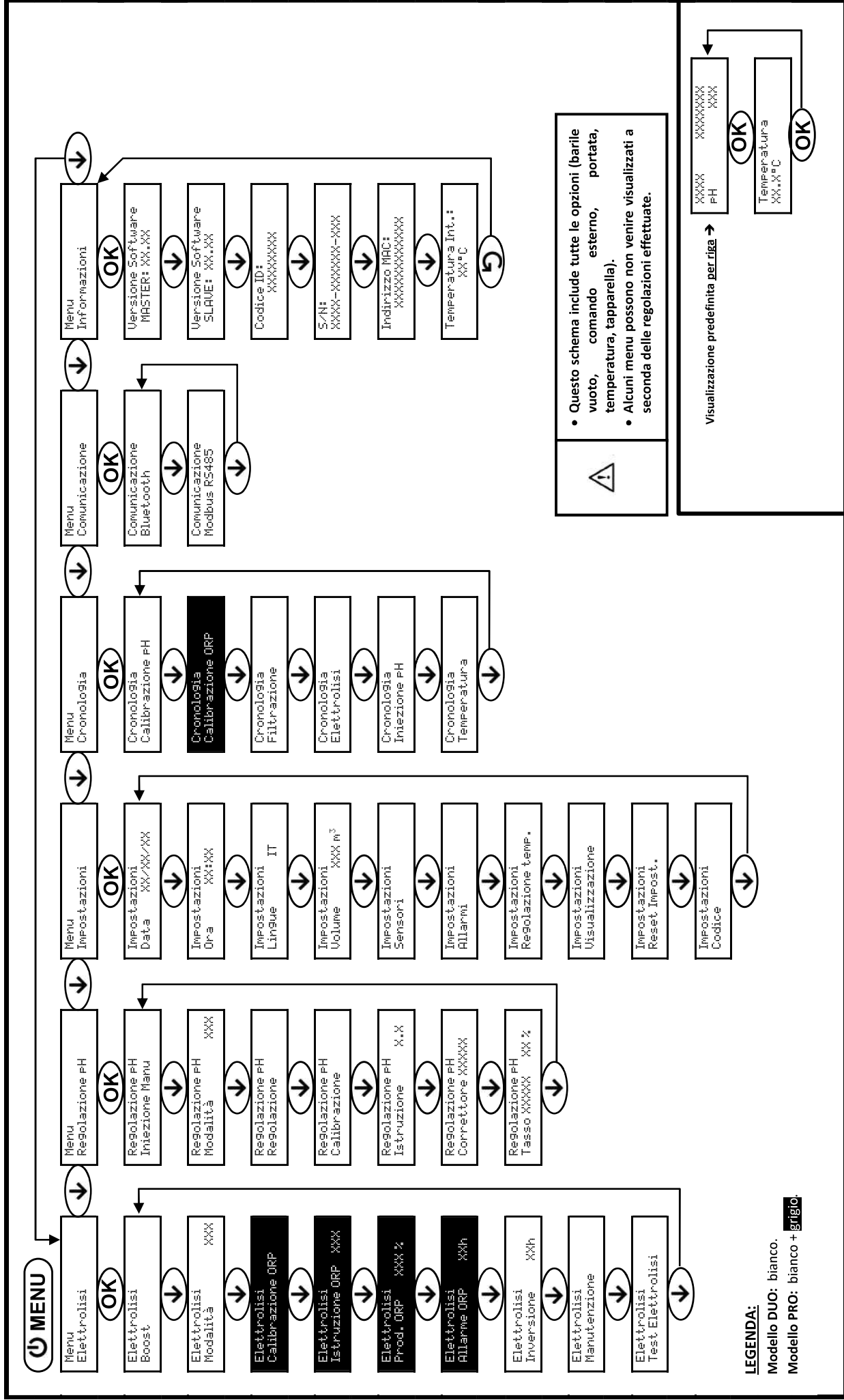

3.7. Funzionalità

3.7.1. Selezione della lingua di visualizzazione

Menu	Regolazioni possibili	Regolazione predefinita
Impostazioni Langue FR	<ul style="list-style-type: none"> • Français • English • Deutsch • Español • Italiano • Nederlands • Português 	Français

3.7.2. Regolazione della data e dell'ora

Menu	Regolazioni possibili	Regolazione predefinita
Impostazioni Data XX/XX/XX	Giorno / Mese / Anno	01/01/anno in corso
Impostazioni Ora XX:XX	Ora / Minuti	12:00

3.7.3. Selezione della visualizzazione predefinita

Menu	Regolazioni possibili	Regolazione predefinita
Impostazioni Visualizzazione	<ul style="list-style-type: none"> • Online • Dashboard 	Per riga

3.7.4. Specifica del volume della piscina

Menu	Regolazioni possibili	Regolazione predefinita
Impostazioni Volume XXX m ³	Da 10 a 200 m ³ , per incrementi/decrementi di 10 m ³	50 m ³

3.7.5. Specifica del tipo di correttore pH

Menu	Regolazioni possibili	Significato	Regolazione predefinita
Regolazione pH Correttore XXXXX	Acido	pH-	Acido
	Base	pH+	

3.7.6. Specifica della concentrazione del correttore pH

Menu	Regolazioni possibili	Regolazione predefinita
Regolazione pH Tasso XXXXX XX %	Da 5 a 55%, per incrementi/decrementi di 1%	37%

3.7.7. Regolazione del valore del pH

Menu	Regolazioni possibili	Regolazione predefinita
Regolazione pH Regolazione	Da 6,5 a 7,5, per incrementi/decrementi di 0,1.	Misura visualizzata

3.7.8. Regolazione del valore del pH

Menu	Regolazioni possibili	Regolazione predefinita
Regolazione pH Istruzione X.X	Da 6,8 a 7,6, per incrementi/decrementi di 0,1.	7,2

3.7.9. Calibrazione della sonda pH

- 1) Aprire le soluzioni tampone pH 7 e pH 10 (utilizzare esclusivamente soluzioni tampone monouso).
- 2) Arrestare la filtrazione (e quindi la centralina elettronica).
- 3) Se la sonda è già installata:
 - a) Estrarre la sonda dal porta sonda, senza scollegarla.
 - b) Rimuovere il dado del porta sonda e sostituirlo con il tappo fornito.Se la sonda non è ancora installata:
 Collegare la sonda alla centralina elettronica.
- 4) Avviare la centralina elettronica.
- 5) Andare al menu "Regolazione pH - Calibrazione".
- 6) Effettuare la navigazione con le istruzioni sottostanti:

Regolazione pH
Calibrazione

OK

Calibrazione pH
Soluzione 7.0

→ Inserire la sonda nella soluzione tampone pH 7, quindi attendere qualche minuto.

OK

Calibrazione pH
In corso

→ Non toccare la sonda.

(Attendere qualche istante)

Calibrazione pH
Soluzione 10.0

→ a) Risciacquare la sonda sotto l'acqua corrente e sgocciolarla senza asciugarla.
 b) Inserire la sonda nella soluzione pH 10, quindi attendere qualche minuto.

OK

Calibrazione pH
In corso

→ Non toccare la sonda.

(Attendere qualche istante)

Calibrazione pH
Eseguita

→ a) Risciacquare la sonda sotto l'acqua corrente e sgocciolarla senza asciugarla.
 Installare la sonda nel porta sonda.

oppure

Calibrazione pH
Non riuscita

→ Effettuare nuovamente la navigazione con le istruzioni di cui sopra, anche più volte se necessario. Se la calibrazione ancora non riesce, sostituire la sonda, quindi effettuare nuovamente una calibrazione.

3.7.10. Attivazione/Disattivazione della regolazione pH

Menu	Regolazioni possibili	Regolazione predefinita
Regolazione pH Modalità XXX	<ul style="list-style-type: none"> • ON (per attivare) • OFF (per disattivare) 	ON

3.7.11. Iniezione manuale del pH

Menu	Funzioni	Regolazioni possibili	Regolazione predefinita	Istruzioni
Regolazione pH Iniezione Manu	<ul style="list-style-type: none"> • Avvio della pompa peristaltica e riempimento dei tubi semirigidi • Iniezione del correttore pH • Mezzo di verifica del corretto funzionamento della pompa peristaltica 	Da 30 s a 10 min, per incrementi/decrementi di 30 s	1 min	<ul style="list-style-type: none"> • <u>Per lanciare una iniezione:</u> Convalidare la regolazione selezionata. (La pompa peristaltica gira e viene visualizzato in tempo reale un conteggio temporale.) • <u>Per fare una pausa e rilanciare l'iniezione:</u> Premere OK. • <u>Per interrompere l'iniezione:</u> Premere 5.

3.7.12. Selezione della modalità di funzionamento della centralina a sale

Menu	Regolazioni possibili (in base al modello)	Significato	Regolazione predefinita
Elettrolisi Modalità XXX	%	Produzione costante, a seconda dell'istruzione di produzione.	<ul style="list-style-type: none"> • Per i modelli UNO e DUO: %. • Per il modello PRO: ORP.
	ORP	Controllo della produzione con sonda ORP, secondo l'istruzione ORP e l'istruzione di produzione ORP.	
	OFF	Disattivazione della centralina a sale	

→ La scelta della modalità di funzionamento è visualizzabile sulla schermata iniziale ("PROD" in % o "ORP" in mV).

3.7.13. Regolazione dell'istruzione di produzione

Modalità di funzionamento della centralina a sale	Menu	Istruzioni specifiche	Regolazioni possibili	Regolazione predefinita
%	<i>Visualizzazione predefinita</i>	Selezionare direttamente un valore con i tasti ↑ ↓ (convalida non richiesta).	<ul style="list-style-type: none"> • Da 10 a 100%, per incrementi/decrementi di 1. • 10% o OFF (in base alla modalità di funzionamento della centralina a sale). 	100%
ORP	Elettrolisi Prod. ORP XXX %	-		

3.7.14. Configurazione dei sensori

Menu	Sensore	Impostazione	Regolazioni possibili	Regolazione predefinita
Impostazioni Sensori	Tapparella/Com. est.	Modalità	<ul style="list-style-type: none"> • Tapparella • OFF • Com est 	Tapparella
		Tipo	<ul style="list-style-type: none"> • NO • NC 	NO
	Portata/Barile pH	Modalità	<ul style="list-style-type: none"> • OFF • Barile pH • Portata 	OFF
		Tipo	<ul style="list-style-type: none"> • NO • NC 	NO (Portata) NC (Barile pH)
	Temperatura	-	<ul style="list-style-type: none"> • ON • OFF 	ON

Com est: comando esterno

Barile pH: sensore del barile vuoto.

Tipo: questa impostazione non viene visualizzata se la modalità corrispondente è impostata su OFF.

ON: sensore attivato.

OFF: sensore disattivato.

NO: contatto normalmente aperto.

NC: contatto normalmente chiuso.

Sensore attivato	Configurazione	Visualizzazione specifica	Produzione	Regolazione del pH
Tapparella	Tapparella aperta	-	Mantenuta	Mantenuta
	Tapparella chiusa	Tapparella	Divisa in 5*	
Comando esterno	Comando azionato	-	Mantenuta	
	Comando non azionato	Est	Interrotta	
Portata	Portata sufficiente	-	Mantenuta	Interrotta
	Portata nulla	Allarme Portata	Interrotta	
Barile vuoto	Barile vuoto	Allarme Barile pH vuoto	Mantenuta	Mantenuta
	Barile non vuoto	-	Mantenuta	
Temperatura	Temperatura dell'acqua inferiore a 15 °C (Reattore O Piscina)	Informazioni Periodo invernale	Interrotta	
	Temperatura dell'acqua pari o superiore a 15 °C (Reattore o Piscina)	-	Mantenuta	
	Temperatura dell'acqua pari o superiore a 45 °C	Allarme Temp. Elevata	Interrotta	

* Per modificare questo valore, contattare un professionista.

3.7.15. Regolazione della temperatura dell'acqua della piscina

→ Se il sensore temperatura è disattivato, il menu sottostante non viene visualizzato.

Menu	Regolazioni possibili	Regolazione predefinita
Impostazioni Regolazione temp.	Da -5 °C a + 5 °C rispetto alla misura visualizzata, per incrementi/decrementi di 0,5 °C	Valore attuale

3.7.16. Regolazione dell'inversione della corrente che alimenta la cella



L'inversione di corrente ha lo scopo di evitare il deposito di calcare sulla cella. È indispensabile regolare correttamente la frequenza di inversione seguendo la tabella sottostante, affinché la cella funzioni correttamente a lungo termine.

Menu	Regolazioni possibili	Regolazione predefinita
Elettrolisi Inversione XXh	0, 12 o 24 h	24 h

3.7.17. Modalità Boost

La modalità Boost:

- permette di rispondere a un fabbisogno di cloro.
- regola l'istruzione di produzione fino al 100% per una durata determinata.
- può essere interrotta manualmente in qualsiasi momento.



La modalità Boost non può sostituirsi a un trattamento d'urto classico nel caso di acqua non idonea alla balneazione.

- **È impossibile avviare la modalità Boost se:**
 - Un allarme è attivo. (Dopo aver posto rimedio e confermato la ricezione dell'allarme, attendere alcuni istanti per poter attivare la modalità Boost.)
 - La modalità di funzionamento della centralina a sale è impostata su "OFF".
- Se la modalità Boost viene rilanciata manualmente quando è già in esecuzione, la Modalità Boost si reimposta per la durata visualizzata.
- La modalità Boost continua dopo lo spegnimento della centralina elettronica.

- Quando la modalità Boost termina o viene arrestata manualmente, la produzione continua seguendo l'istruzione iniziale.

Funzionamento con un sensore tapparella:

- È impossibile lanciare la modalità Boost quando la tapparella è chiusa.
- Se la tapparella si chiude mentre la modalità Boost è attiva, questa modalità si interrompe immediatamente.

Menu	Regolazioni possibili	Regolazione predefinita	Avvio	Arresto
Elettrolisi Boost	<ul style="list-style-type: none"> • 12 h • 24 h 	24 h	Automatico non appena la regolazione selezionata viene convalidata, in un tempo di alcuni istanti	Premere 

3.7.18. Impostazione dell'istruzione ORP

Menu	Regolazioni possibili	Regolazione predefinita
Elettrolisi Istruzione ORP XXX	Da 200 a 900 mV per incrementi/decrementi di 10 .	670 mV

3.7.19. Calibrazione della sonda ORP

→ La sonda ORP fornita in origine è già calibrata. Non è quindi necessario effettuare una calibrazione al momento della prima messa in funzione dell'apparecchiatura.

- 1) Aprire la soluzione tampone ORP 475 mV.
- 2) Arrestare la filtrazione (e quindi la centralina elettronica).
- 3) Se la sonda è già installata:
 - a) Estrarre la sonda dal porta sonda, senza scollegarla.
 - b) Rimuovere il dado del porta sonda e sostituirlo con il tappo fornito.

Se la sonda non è ancora installata:

Collegare la sonda alla centralina elettronica.

- 4) Avviare la centralina elettronica.
- 5) Andare al menu "Elettrolisi - Calibrazione ORP".
- 6) Effettuare la navigazione con le istruzioni sottostanti:

Elettrolisi
Calibrazione ORP

OK

Calibrazione ORP
Soluzione 475 mV

→ Inserire la sonda nella soluzione di calibrazione ORP, quindi attendere qualche minuto

OK

Calibrazione ORP
In corso

→ Non toccare la sonda.

(Attendere qualche istante)

Calibrazione ORP
Eseguita

→ a) Risciacquare la sonda sotto l'acqua corrente e sgocciolarla senza asciugarla.
Installare la sonda nel porta sonda.

oppure

Calibrazione ORP
Non riuscita

→ Effettuare nuovamente la navigazione con le istruzioni di cui sopra, anche più volte se necessario. Se la calibrazione ancora non riesce, sostituire la sonda, quindi effettuare nuovamente una calibrazione.

3.7.20. Iniezione manuale d'acqua

Menu	Funzioni	Regolazioni possibili	Regolazione predefinita	Istruzioni
Elettrolisi Manutenzione	<ul style="list-style-type: none"> • Accensione della pompa per l'acqua • Iniezione d'acqua nella cella • Mezzo di verifica del corretto funzionamento della pompa per l'acqua 	Da 30 s a 10 min, per incrementi/decrementi di 30 s	1 min	<ul style="list-style-type: none"> • <u>Per lanciare una iniezione:</u> Convalidare la regolazione selezionata. (La pompa peristaltica gira e viene visualizzato in tempo reale un conteggio temporale.) • <u>Per fare una pausa e rilanciare l'iniezione:</u> Premere OK. • <u>Per interrompere l'iniezione:</u> Premere .

3.7.21. Iniezione manuale di sale

Menu	Funzioni	Regolazioni possibili	Regolazione predefinita	Istruzioni
Elettrolisi Manutenzione	<ul style="list-style-type: none"> • Accensione della pompa per il sale • Iniezione di sale nella cella • Mezzo di verifica del corretto funzionamento della pompa per il sale 	Da 30 s a 10 min, per incrementi/decrementi di 30 s	1 min	<ul style="list-style-type: none"> • <u>Per lanciare una iniezione:</u> Convalidare la regolazione selezionata. (La pompa peristaltica gira e viene visualizzato in tempo reale un conteggio temporale.) • <u>Per fare una pausa e rilanciare l'iniezione:</u> Premere OK. • <u>Per interrompere l'iniezione:</u> Premere .

3.7.22. Comunicazione Bluetooth

Menu	Impostazione	Funzione	Regolazioni possibili	Regolazione predefinita
Comunicazione Bluetooth	Modalità	Attivazione/Disattivazione della comunicazione Bluetooth	<ul style="list-style-type: none"> • ON (per attivare) • OFF (per disattivare) 	ON
	Associazione*	<ul style="list-style-type: none"> • Rilevazione dei dispositivi collegabili in prossimità della centralina elettronica (in 60 secondi) • Messa in rete della centralina elettronica e dei dispositivi connessi 	-	
	Reset*	Eliminazione della rete che collega la centralina elettronica ai dispositivi connessi		

* Queste impostazioni non vengono visualizzate se la modalità è impostata su OFF.

→ In occasione di un aggiornamento (non automatico) del software della centralina elettronica via Bluetooth:

- Le 2 spie luminose (rossa e verde) lampeggiano alternativamente.
- Viene visualizzato il messaggio "Download - In corso".

3.7.23. Test elettrolisi

→ Questo test è destinato ai professionisti, per le operazioni di manutenzione dell'apparecchiatura.

Menu	Navigazione
Elettrolisi Test Elettrolisi	Elettrolisi Test Elettrolisi
	OK
	Test Elettrolisi In corso XXX s → <i>Conteggio temporale in tempo reale</i>
	<i>(Attendere qualche istante)</i>
	Test Elettrolisi Eseguito
	oppure
	Test Elettrolisi Pb Centralina
	oppure
	Test Elettrolisi Pb Cella
	OK → <i>Pressione prolungata</i>
Risultati test I+=XX.X U+=XX.X	} Intensità e tensioni che alimentano la cella, su ogni senso di inversione di polarità (valori puramente indicativi).
↓	
Risultati test I-=XX.X U-=XX.X	

3.7.24. Menu Manutenzione

Menu	Navigazione
Elettrolisi Manutenzione	Iniezione d'acqua
	OK
	Scelta della durezza MM:SS → <i>Conteggio temporale in tempo reale</i>
	<i>(Attendere qualche istante)</i>
	Iniezione di sale
	OK
	Scelta della durezza MM:SS → <i>Conteggio temporale in tempo reale</i>
	<i>(Attendere qualche istante)</i>
	Riempimento
	OK
Riempimento in corso	
↓	
Riempimento eseguito	

3.7.25. Reset delle impostazioni

Menu	Avvertenza importante
Impostazioni Reset Impost.	 Il reset delle impostazioni annulla tutte le regolazioni effettuate (configurazione di fabbrica)

3.8. Sicurezze

3.8.1. Modalità periodo invernale

- La modalità periodo invernale è attivata per impostazione predefinita.
- La modalità periodo invernale è attivabile dal menu allarmi e permette di interrompere la produzione di cloro quando la temperatura della piscina è inferiore a 15 °C.
- Quando la modalità periodo invernale è attivata:
 - Viene visualizzata istantaneamente sullo schermo.
 - L'avvio e l'arresto della modalità periodo invernale sono automatici.

3.8.2. Allarmi e avvisi

	CONFIGURAZIONE PREDEFINITA	OPERAZIONI AUTOMATICHE ALL'ATTIVAZIONE		CONFERMA RICEZIONE*
		Messaggio visualizzato	Arresto immediato della produzione e/o della regolazione pH	
ALLARMI	Attivi	Allarme (...)	Sì	Premere il tasto OK oppure  (pressione breve o prolungata a seconda che si tratti di un allarme o un avviso).
AVVISI		Informazioni (...)	No	

* Fintanto che un guasto rilevato persiste, l'allarme o l'avviso corrispondente viene mantenuto e il messaggio corrispondente viene visualizzato nuovamente dopo la conferma ricezione.

MESSAGGIO VISUALIZZATO / ERRORE RILEVATO	ARRESTO AUTOMATICO IMMEDIATO		POSSIBILE CAUSA	VERIFICHE E RIMEDI	POSSIBILITÀ DI DISATTIVAZIONE TRAMITE IL MENU "Impostazioni - Allarmi "
	Produzione	Regolazione pH			
Allarme Barile pH vuoto	No	Sì	Barile correttore pH vuoto	Sostituire il barile correttore pH.	Sì
Allarme Corrente cella	Sì	No	Problema cella	<ul style="list-style-type: none"> • <u>Verificare che:</u> <ul style="list-style-type: none"> - la cella non sia ostruita. - i collegamenti elettrici ai morsetti della cella siano sufficientemente stretti e non ossidati. - il cavo di alimentazione della cella sia in buono stato. - il connettore del cavo di alimentazione della cella sia collegato alla centralina elettronica. • In ultima istanza, sostituire la cella. 	No
			Tasso di sale insufficiente	<ul style="list-style-type: none"> • Verificare che la pompa per l'acqua salata funzioni correttamente. • Verificare che ci sia sale a sufficienza nel serbatoio per l'acqua salata. 	
			Problema scheda di potenza della centralina elettronica	Contattare un professionista.	

MESSAGGIO VISUALIZZATO / ERRORE RILEVATO	ARRESTO AUTOMATICO IMMEDIATO		POSSIBILE CAUSA	VERIFICHE E RIMEDI	POSSIBILITÀ DI DISATTIVAZIONE TRAMITE IL MENU "Impostazioni - Allarmi"
	Produzione	Regolazione pH			
Allarme Portata	Sì	Sì	Portata d'acqua insufficiente	<ul style="list-style-type: none"> • Verificare che: <ul style="list-style-type: none"> - il sensore di portata sia collegato alla centralina elettronica. - il sensore di portata sia attivato (vedere configurazione dei sensori). - le valvole del circuito di filtrazione siano aperte. - la pompa di filtrazione funzioni correttamente. - il circuito di filtrazione non sia ostruito. - il livello d'acqua nella piscina sia sufficiente. 	No
Allarme Errore com.	Sì	No	Perdita di comunicazione tra la scheda di comando e la scheda di potenza della centralina elettronica	Contattare un professionista.	No
Allarme Guasto pompa	Sì	No	Riempimento automatico del reattore non eseguito. Mancanza di sale.	<ul style="list-style-type: none"> • Aggiungere sale. • Sostituire la pompa se necessario. • Verificare che le tubazioni acqua e sale siano correttamente innestate. 	Sì
Allarme Iniezione pH	No	Sì	Successione di 5 tentativi di correzione del pH senza successo	<ul style="list-style-type: none"> • Verificare che il barile correttore pH non sia vuoto. • <u>Verificare lo stato:</u> <ul style="list-style-type: none"> - del filtro zavorrato. - dei tubi semirigidi. - della pompa peristaltica. - del raccordo di iniezione. • Effettuare un'iniezione manuale. • Verificare che: <ul style="list-style-type: none"> - la pompa peristaltica funzioni correttamente. - il correttore pH sia iniettato correttamente. • Verificare le regolazioni nei menu "Regolazione pH - Istruzione", "Regolazione pH - Correttore" e "Impostazioni - Volume". • Effettuare una calibrazione della sonda pH. 	Sì

MESSAGGIO VISUALIZZATO / ERRORE RILEVATO	ARRESTO AUTOMATICO IMMEDIATO		POSSIBILE CAUSA	VERIFICHE E RIMEDI	POSSIBILITÀ DI DISATTIVAZIONE TRAMITE IL MENU "Impostazioni - Allarmi"
	Produzione	Regolazione pH			
Allarme Mancanza di acqua	Sì	Sì	Quantità d'acqua insufficiente nel reattore (Riempimento automatico in corso)	<ul style="list-style-type: none"> • <u>Verificare che:</u> <ul style="list-style-type: none"> - la pompa di iniezione d'acqua addolcita funzioni correttamente. - Il sensore sale/T°C sia in buono stato (galleggianti senza depositi o difettosi). • Lanciare un riempimento manuale se necessario 	No
			Tasso di sale < 0,5 g/L nel reattore	<ul style="list-style-type: none"> • Verificare la pompa di iniezione dell'acqua salata. • Aggiungere sale nel contenitore per l'acqua salata. 	
Allarme Sale Scarso	Sì	No	Tasso di sale inferiore a 2,5 g/L nel reattore	<ul style="list-style-type: none"> • Verificare la pompa di iniezione dell'acqua salata • Aggiungere sale nel contenitore per l'acqua salata 	No
			Quantità d'acqua insufficiente nel reattore (Riempimento automatico in corso)	<ul style="list-style-type: none"> • <u>Verificare che:</u> <ul style="list-style-type: none"> - la pompa di iniezione d'acqua addolcita funzioni correttamente. - Il sensore sale/T°C sia in buono stato (galleggianti senza depositi o difettosi). • Lanciare un riempimento manuale se necessario 	
Allarme Sale elevato	Sì	No	Concentrazione di sale del reattore troppo elevata	<ul style="list-style-type: none"> • <u>Verificare che:</u> <ul style="list-style-type: none"> - la pompa di iniezione d'acqua addolcita funzioni correttamente. - Il sensore sale/T°C sia in buono stato (galleggianti senza depositi o difettosi) • Lanciare un riempimento manuale se necessario 	No
Allarme Temp. Elevata	Sì	No	Temperatura della cella troppo elevata	<ul style="list-style-type: none"> • <u>Verificare che:</u> <ul style="list-style-type: none"> - la valvola di scarico dell'apparecchio sia chiusa. - la pompa dell'acqua addolcita funzioni correttamente. • il tubo di iniezione non sia ostruito 	No

MESSAGGIO VISUALIZZATO / ERRORE RILEVATO	ARRESTO AUTOMATICO IMMEDIATO		POSSIBILE CAUSA	VERIFICHE E RIMEDI	POSSIBILITÀ DI DISATTIVAZIONE TRAMITE IL MENU "Impostazioni - Allarmi"
	Produzione	Regolazione pH			
Allarme Temp. Bassa	Sì	No	Temperatura della cella troppo bassa	Verificare che la pompa per l'acqua addolcita funzioni correttamente.	No
Informazioni Calibrazione pH	No	No	Calibrazione della sonda pH non corretta	Effettuare una calibrazione della sonda pH.	Sì
Allarme Regolazione ORP	Sì	No	Misura ORP fuori tolleranza per 48 ore (superamento di ± 400 mV rispetto all'istruzione ORP).	<ul style="list-style-type: none"> • Effettuare un "Test Elettrolisi". • Effettuare una calibrazione della sonda ORP. • Accedere al menu "Elettrolisi - Prod. ORP " e verificare che l'istruzione di produzione sia al 100%. 	Sì

3.8.3. Precauzioni importanti relative alla pompa peristaltica di regolazione pH

→ Questo capitolo è applicabile se la centralina elettronica è dotata di un coperchio che nasconde la pompa peristaltica.



Quando viene visualizzato uno dei 2 messaggi sottostanti, la pompa peristaltica gira. IN QUESTO CASO, NON RIMUOVERE IL COPERCHIO DELLA CENTRALINA ELETTRONICA CHE COPRE LA POMPA PERISTALTICA.

Iniezione Manu XX:XX → Conteggio temporale in tempo reale

oppure

Iniezione pH
In corso

→ **In caso di dubbio sul corretto funzionamento della pompa peristaltica:**

- 1) Arrestare la centralina elettronica.
- 2) Rimuovere il coperchio della centralina elettronica che copre la pompa peristaltica.
- 3) Rimuovere il tubo interno alla pompa peristaltica, senza rimuovere i tubi semirigidi che vi sono collegati.
- 4) Verificare lo stato della pompa peristaltica e del tubo interno.
- 5) Avviare la centralina elettronica.
- 6) Effettuare una iniezione manuale (a vuoto).
- 7) Verificare che la pompa peristaltica giri correttamente.

3.9. Cronologia dei dati

Menu	Sottomenu	Contenuto
Cronologia Calibrazione pH	-	Data dell'ultima calibrazione della sonda pH
Cronologia Filtrazione	Filtrazione Tempo G-1	Durata di funzionamento della pompa di filtrazione il giorno precedente
	Filtrazione Tempo Medio S-1	Durata media quotidiana di funzionamento della pompa di filtrazione la settimana precedente
	Filtrazione Tempo Medio M-1	Durata media quotidiana di funzionamento della pompa di filtrazione il mese precedente
Cronologia Elettrolisi	Elettrolisi Tempo G-1	Durata di produzione di cloro il giorno precedente
	Elettrolisi Tempo Medio S-1	Durata media quotidiana di produzione di cloro la settimana precedente
	Elettrolisi Tempo Medio M-1	Durata media quotidiana di produzione di cloro il mese precedente
	Elettrolisi Totale	Durata cumulata di produzione di cloro dalla prima messa in funzione della centralina elettronica
	Elettrolisi Durata Cella	Durata restante della cella (stima in %)
Cronologia Iniezione pH	Iniezione pH Tempo G-1	Durata di funzionamento della pompa peristaltica il giorno precedente
	Iniezione pH Tempo Medio S-1	Durata media quotidiana di funzionamento della pompa peristaltica la settimana precedente
	Iniezione pH Tempo Medio M-1	Durata media quotidiana di funzionamento della pompa peristaltica il mese precedente
	Iniezione pH Totale	Durata cumulata di funzionamento della pompa peristaltica dalla prima messa in funzione della centralina elettronica
Cronologia Temperatura	Temperatura Temp. G-1	Temperatura media dell'acqua il giorno precedente
	Temperatura Temp. S-1	Temperatura media dell'acqua la settimana precedente
	Temperatura Temp. M-1	Temperatura media dell'acqua il mese precedente

3.10. Informazioni aggiuntive

Menu	Significato
Versione Software MASTER: XX.XX	Programma della scheda di comando
Versione Software SLAVE: XX.XX	Programma della scheda di potenza
Codice ID: XXXXXXXX	Codice di configurazione
S/N: XXXX-XXXXXX-XXX	Numero di serie
Indirizzo MAC: XXXXXXXXXXXX	Indirizzo MAC per connessione Bluetooth
Temperatura: XX°C	Temperatura

4. MANUTENZIONE



- La durata delle celle è strettamente legata al rispetto delle istruzioni contenute in questo manuale.
- La sostituzione delle celle a fine vita con celle compatibili può comportare un abbassamento della produzione e ridurre la durata dell'apparecchiatura. Si raccomanda quindi fortemente l'utilizzo esclusivo di celle dette originali.
- Qualsiasi deterioramento dovuto all'impiego di celle dette compatibili annulla la garanzia contrattuale.

4.1. Consiglio di manutenzione (mensile)

- Addolcitore

Controllare il titolo idrotimetrico (TH) in uscita dall'addolcitore con un kit di test adeguato (*non fornito*): il TH deve essere inferiore a 12°f.

- Elettrodi

Quando l'apparecchiatura è ferma, non devono esserci depositi biancastri sugli elettrodi. Verificare lo stato dei capicorda, dei terminali e dei cavi di alimentazione.

- Serbatoio acqua salata

Agitare il serbatoio. Verificare la presenza di sale nel serbatoio per l'acqua salata. Aggiungere sale se necessario.

4.2. Attivazione del periodo invernale dell'apparecchio

- 1) Arrestare l'apparecchiatura.
- 2) Collegare un tubo flessibile (non fornito) da 8 mm alla valvola di scarico dell'elettrodo.
- 3) Svitare leggermente il sensore sale-temperatura e svuotare la cella aprendo la valvola di scarico.
- 4) Riavvitare il sensore sale e chiudere la valvola di scarico.
- 5) Riaccendere la centralina elettrica ed effettuare un'iniezione manuale d'acqua (vedere capitolo 3.7.20) nella cella per 5 minuti.
- 6) Arrestare l'apparecchiatura.
- 7) Ripetere le operazioni 3 e 4.
- 8) Scollegare le 2 connessioni elettriche della cella, il sensore sale-temperatura e lo scarico di cloro.
- 9) Allentare le viti dei collari che sostengono la cella.
- 10) Rimuovere la cella dal suo alloggiamento scollegando il tubo di arrivo sul raccordo rapido (parte bassa)
- 11) Svitare i dadi della cella.
- 12) Verificare lo stato dell'elettrodo, delle guarnizioni e del cavo di alimentazione. Sostituire gli elementi in caso di usura o deterioramento. In caso di deterioramento o surriscaldamento dei capicorda o dei terminali, sostituire integralmente il cavo di alimentazione e/o l'elettrodo.
Se l'elettrodo o gli attacchi sono incrostati:
 - a. Trovare la causa dell'incrostazione e porvi rimedio.
 - i. Verificare il livello di sale nell'addolcitore.
 - ii. Regolare il tempo di inversione di alimentazione secondo il paragrafo 3.7.16.
 - iii. Verificare la durezza dell'acqua in uscita dall'addolcitore con un kit di test della durezza adeguato (non fornito).
 - b. Riempire un recipiente con una soluzione d'acido.
 - c. Immergere l'elettrodo nel recipiente, tenendo le spine di connessione al di fuori del liquido
 - d. Sciacquare l'elettrodo all'acqua pulita

e. Se la parete interna del manicotto della cella è incrostata, rimuovere il calcare manualmente (senza strumenti)

13) Rimontare la cella stringendo i dadi del cavo di alimentazione (3 Nm).

14) Verificare lo stato del tubo flessibile trasparente dello scarico del cloro. Se presenta tracce di calcare, sostituirlo con uno nuovo.

15) Chiudere la valvola di arrivo dell'acqua.

16) Svuotare il serbatoio per l'acqua salata.

17) Pulire e sciacquare le sonde pH e ORP con acqua pulita e riporle per il periodo invernale.

18) Riporre le sonde nei loro flaconi di conservazione, posizionandole in verticale con il bulbo verso il basso.

NON TOCCARE MAI NÉ PULIRE IL BULBO DELLA SONDA. NON CONSERVARE MAI LA SONDA IN ACQUA DISTILLATA.

4.3. Uscita dal periodo invernale dell'apparecchio

1) Sostituire le sonde sul portasonda.

2) Mettere del sale nel reattore.

3) Aprire la valvola di arrivo dell'acqua e attendere la fine del riempimento del sistema.

4) Lasciare che il sale si scioglia per 1 ora.

5) Collegare la centralina e realizzare, grazie al "Menu Manutenzione", un'iniezione manuale di acqua salata per 6 minuti.

6) Effettuare poi un riempimento della cella tramite il "Menu Manutenzione".

5. GARANZIA

Prima di contattare il rivenditore, premunirsi:

- della fattura d'acquisto
- del n° di serie della centralina elettronica
- della data di installazione dell'apparecchiatura
- dei parametri della piscina (salinità, pH, tasso di cloro, temperatura dell'acqua, tasso di stabilizzante, volume della piscina, tempo di filtrazione giornaliero, ecc.).

Per la realizzazione di questa apparecchiatura abbiamo utilizzato la massima cura e la nostra esperienza tecnica. Essa è stata oggetto di controlli qualità. Se nonostante la cura e il know-how utilizzati per la sua fabbricazione, fosse necessario ricorrere alla garanzia, quest'ultima si applicherà esclusivamente per la sostituzione gratuita dei pezzi difettosi dell'apparecchiatura in questione (spese di trasporto andata/ritorno escluse).

Durata della garanzia (fa fede la data della fattura)

Centralina elettronica: 2 anni.

Cella: - 1 anno come minimo al di fuori dell'Unione europea (*esclusa estensione di garanzia*).

Cella: - 2 anni come minimo nell'Unione europea (*esclusa estensione di garanzia*).

Sonde: in base al modello.

Riparazioni e pezzi di ricambio: 3 mesi.

Le durate indicate sopra corrispondono a garanzie standard. Tuttavia possono variare in funzione del paese di installazione e del circuito distributivo.

Oggetto della garanzia

La garanzia si applica a tutte le parti ad eccezione delle parti soggette a usura che devono essere sostituite con regolarità.

L'apparecchiatura è garantita contro ogni difetto di fabbricazione e nell'ambito ristretto di un utilizzo normale.

Non utilizzare mai acido cloridrico, il suo impiego può comportare il danneggiamento irreversibile dell'apparecchio e l'annullamento della garanzia. Utilizzare esclusivamente un prodotto correttore pH composto da acido solforico o basico, raccomandato dal proprio tecnico di fiducia. Si tenga presente che l'impiego di un correttore pH multi-acido richiede una manutenzione supplementare e il suo utilizzo può anche causare un'usura prematura del circuito pH e determinare l'annullamento della garanzia. Consultare la scheda dati di sicurezza del prodotto.

SERVIZIO DI ASSISTENZA POSTVENDITA

Tutte le riparazioni sono svolte in laboratorio.

Le spese di trasporto andata/ritorno sono a carico dell'utilizzatore.

L'immobilizzazione e il mancato godimento di un apparecchio in caso di eventuale riparazione non daranno luogo ad alcun risarcimento.

In ogni caso l'apparecchio viaggia sempre a rischio e pericolo dell'utilizzatore. Egli deve ricevere la consegna, verificare che sia in perfetto stato e, all'occorrenza, esprimere delle riserve sul documento di trasporto del trasportatore. Le riserve dovranno essere confermate presso la compagnia di trasporti entro un termine di 72 ore, a mezzo lettera raccomandata con ricevuta di ritorno.

Una sostituzione in garanzia non prolungherà in alcun caso la durata della garanzia iniziale.

Limite di applicazione della garanzia

Allo scopo di migliorare la qualità dei suoi prodotti, il fabbricante si riserva il diritto di modificare le loro caratteristiche in qualsiasi momento e senza preavviso.

La presente documentazione è fornita a titolo puramente informativo e non ha alcuna implicazione contrattuale nei confronti di terzi.

La garanzia del costruttore, che copre i difetti di fabbricazione, non deve essere confusa con le operazioni descritte nella presente documentazione.

L'installazione, la manutenzione e, più in generale, qualsiasi intervento riguardante i prodotti del fabbricante devono essere realizzati esclusivamente da professionisti. Detti interventi dovranno inoltre essere realizzati conformemente alle norme vigenti nel paese di installazione al momento della stessa. L'utilizzo di un pezzo diverso da quello originale annulla ipso facto la garanzia su tutta l'apparecchiatura.

Esclusioni dalla garanzia:

- Le apparecchiature e la manodopera fornite da terzi al momento dell'installazione dell'apparecchio.

- I danni causati da una installazione non conforme.

- I problemi causati da alterazione, incidente, trattamento improprio, negligenza del professionista o dell'utilizzatore finale, riparazioni non autorizzate, inondazioni, fulmini, gelo, conflitti armati o qualsiasi altro caso di forza maggiore.

Nessun apparecchio danneggiato a causa del mancato rispetto delle istruzioni di sicurezza, di installazione, d'uso e di manutenzione contenute nel presente manuale sarà preso in carico ai fini della garanzia.

Ogni anno apportiamo miglioramenti ai nostri prodotti e ai nostri software. Queste nuove versioni sono compatibili con i modelli precedenti. Le nuove versioni degli apparecchi e dei software non possono essere aggiunte ai modelli precedenti nell'ambito della garanzia.

Non utilizzare mai acido cloridrico, il suo impiego può comportare il danneggiamento irreversibile dell'apparecchio e l'annullamento della garanzia. Utilizzare esclusivamente un prodotto correttore del pH (acido o basico) raccomandato dal proprio tecnico di fiducia.

Applicazione della garanzia

Per maggiori informazioni sulla presente garanzia contattare il proprio tecnico di fiducia o il Servizio di assistenza postvendita. Tutte le richieste dovranno essere corredate da una copia della fattura d'acquisto.

Legge applicabile e controversie

La presente garanzia è soggetta alla legge francese e a tutte le direttive europee e ai trattati internazionali in vigore al momento del reclamo, applicabili in Francia. In caso di controversia sulla sua interpretazione o esecuzione, l'unico foro competente è il TGI (Tribunal de Grande Instance) di Montpellier (Francia).

1. ALLGEMEINE BESCHREIBUNG	3
1.1. GerätefunktionE.....	3
1.2. Technisches Datenblatt	3
1.3. Gesamtansicht	4
1.4. Packliste	5
2. INSTALLATION	6
2.1. Wichtige Vorsichtsmaßnahmen.....	6
2.2. Installationsschema	7
3. SCHALTKASTEN.....	8
3.1. Vorgehensweise beim Starten.....	8
3.2. Erste Inbetriebnahme	9
3.3. Leuchtanzeigen	9
3.4. Display.....	9
3.5. Tastatur.....	10
3.6. Navigation in den Menüs.....	11
3.7. Funktionen.....	12
3.7.1. Auswahl der Anzeigesprache.....	12
3.7.2. Einstellung des Datums und der Uhrzeit	12
3.7.3. Auswahl der Standardanzeige	12
3.7.4. Angabe des Beckeninhalts.....	12
3.7.5. Angabe des Typs des pH-Korrekturmittels	12
3.7.6. Angabe der Konzentration des pH-Korrekturmittels	12
3.7.7. Anpassung der pH-Wert-Messung	12
3.7.8. Einstellung des pH-Sollwerts	12
3.7.9. Kalibrierung der pH-Sonde	13
3.7.10. Aktivieren/Deaktivieren der pH-Wert-Regulierung	13
3.7.11. Manuelle pH-Einspritzung	13
3.7.12. Wahl des Betriebsmodus der Elektrolyseanlage	14
3.7.13. Einstellung des Produktionssollwerts.....	14
3.7.14. Parametrierung der Sensoren	14
3.7.15. Anpassung der Wassertemperatur im Becken.....	15
3.7.16. Einstellung der Stromumkehr des die Zelle speisenden Stroms	15
3.7.17. Boost-Modus	15
3.7.18. Einstellung des ORP-Sollwerts.....	16
3.7.19. Kalibrierung der ORP-Sonde.....	16
3.7.20. Manuelle Wassereinspritzung	17
3.7.21. Manuelle Chloreinspritzung	17
3.7.22. Bluetooth Kommunikation	17
3.7.23. Elektrolyse-Test	18
3.7.24. Wartungsmenü.....	18
3.7.25. Zurücksetzen der Parameter	18
3.8. Sicherheitsfunktionen.....	19
3.8.1. Überwinterungsmodus.....	19
3.8.2. Alarmer und Warnungen	19
3.8.3. Wichtige Vorsichtsmaßnahmen für die Peristaltik pumpe zur pH-Regulierung	22
3.9. Datenverlauf	23
3.10. Weitere Angaben.....	23
4. WARTUNG.....	24
4.1. Wartungsempfehlung (monatlich)	24
4.2. Einwinterung des Gerätes.....	24
4.3. Beenden der Überwinterung des Geräts.....	25
5. GARANTIE.....	26

1. ALLGEMEINE BESCHREIBUNG

1.1. Gerätefunktionen

Modell	Chlorproduktion durch Elektrolyse	pH-Wert-Regulierung	Produktionssteuerung mit ORP-Sonde
DUO	✓	✓	
PRO	✓	✓	✓

1.2. Technisches Datenblatt

Modell iPO	iPO 8	iPO 12	iPO 16	iPO 23	iPO 30	iPO 45
Produktionseigenschaften						
Maximale Produktion (L/h)	10					
Maximale Produktion (G/h)	8	12	16	23	30	45
Maximale Produktion (kg/Tag)	0,2	0,29	0,38	0,55	0,72	1
Konzentration an aktivem Chlor in der produzierten Lösung (g/L)	0,8	1,2	1,6	2,3	3	4,5
Allgemeiner Verbrauch						
Wasser (L/h)	10					
Salz (mit Enthärter) (g/h)	27	39	52	73	95	142
Verbrauch bei der Produktion von 1kg aktivem Chlor						
Strom (kW)	3,5					
Zertifiziertes biozides Salz (kg)	3,125					
Enthärtetes Wasser (L)	1250	830	620	430	330	220
Gebrauchsbedingungen						
Umgebungstemperatur (°C)	< 45					
Wassertemperatur am Einlass (°C)	< 22					
Wasserhärte am Einlass (mit Enthärter) (°f)	< 12					
Betriebsdruck (bar)	1 bis 3					
Eigenschaften						
Maße	450 x 490 x 783					
Gesamtgewicht (kg)	15					
Material des Reaktors	Recyceltes HDPE					
Material des Produktionstanks und des Rückhaltebehälters	Recyceltes HDPE					
Volumen des Produktionsbehälters (L)	100					
Maximales Volumen des Solebehälters (kg Salz)	50					
Elektrische Eigenschaften						
Allgemeine Versorgung	230 V - 50/60 Hz					
Maximale Stromstärke (A)	0,7			1,4		
Option						
Wasserenthärter 4L	KIT23ADOU4L					

1.3. Gesamtansicht

Pool Squad® iPO

VORDERSEITE



RÜCKSEITE



Draufsicht



Unteransicht des Schaltkastens

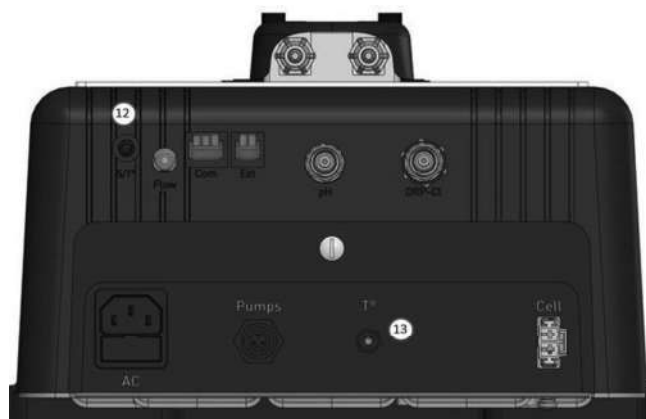

- 1 : Pumpe enthärtetes Wasser (links) und Sole (rechts)
- 2 : Sensor zur Messung Salzgehalt / Temperatur / Wassermangel
- 3 : Injektionsverbindung Chlor
- 4 : Elektrolysezelle
- 5 : Ablassventil
- 6 : Einspritzschlauch für Chlor
- 7 : Einlass für enthärtetes Wasser

- 8 : Stromkabel für Zelle und Salzsensoren
- 9 : Behälter für enthärtetes Wasser
- 10 : Vom Salzvorrat getrennter Solebehälter
- 11 : Salz- und Solebehälter
- 12 : Anschluss Salzgehalt- /Temperatursensor
- 13 : Temperatursensor des Beckens

1.4. Packliste

Pool squad® iPO



Kasten
X1



iPO-Reaktor
X1

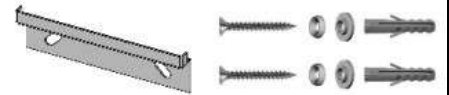

Befestigungsset
(Befestigung des Schaltkastens)

X1



Wasserenthärter (optional)
X1



Injektionsverbindung
X1



Übernahmefitting (im Kit)
X1



Kalibrierset pH7/pH10



iPO Anschlussset

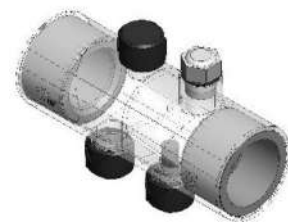

Zubehörhalter

2. INSTALLATION

2.1. Wichtige Vorsichtsmaßnahmen



Vor der Installation des Gerätes sind folgende Anweisungen unbedingt zu beachten:

- Die Produktion des Poolsquad iPO muss an das Volumen des zu behandelnden Beckens, die Nutzung des Beckens, das Vorhandensein eventueller benachbarter Einrichtungen (Überlauf, Wasserspiegel, Rutsche usw.) sowie an die Wetterbedingungen am Installationsort angepasst werden.
- Wasser aus einem Wasserenthärter verwenden, der an das städtische Versorgungsnetz angeschlossen ist. Keinesfalls Wasser natürlichen Ursprungs (Regen, Abfluss, Teich, Bohrloch) verwenden, da sonst die Elektrolysezellen und der Enthärter vorzeitig beschädigt werden können.
- Der iPO muss in einem geschlossenen, trockenen, ausreichend belüfteten Raum installiert werden, der vor Spritzern, Wasserspritzern und UV-Strahlen geschützt ist. Die Umgebungstemperatur in diesem Raum darf 45 °C nicht überschreiten.
 - Wenn sich dieser Raum in einem Land mit einem heißen und feuchten Klima befindet, muss er klimatisiert sein.
 - Wenn sich dieser Raum in einem Land mit einem gemäßigten Klima befindet, muss er mit einer Zwangsbelüftung ausgestattet sein.
- Den Ort, an dem das System installiert werden soll, genau festlegen und dabei den Platzbedarf berücksichtigen. Außerdem zusätzlichen Raum um die Anlage herum einplanen, damit sie für Wartungsarbeiten leichter zugänglich ist.

Das Gerät muss waagrecht, auf einem Boden ohne Unebenheiten und auf einer stabilen Fläche aufgestellt werden.
- Der Kanister mit pH-Korrekturmittel muss in mindestens 2 Metern Entfernung von elektrischen Geräten und anderen chemischen Produkten gelagert werden. Um die Säuredämpfe aus dem Technikraum zu entfernen, muss der dichte Verschluss des pH-Korrekturmittels mit einem Entlüftungssystem versehen werden. Bei Nichtbeachtung dieser Anweisung kommt es zu einer anomalen Oxidation der Metallteile, die bis zum vollständigen Ausfall des Geräts führen kann. Bei jeglicher Handhabung des pH-Korrekturmittels oder des Injektionskreislaufs muss persönliche Schutzausrüstung getragen werden (Brille mit Seitenschutz, geeignete Handschuhe, siehe Sicherheitsdatenblatt des Produkts).
- Die für unsere Geräte zugelassenen Salze müssen nach einer dieser 4 Normen (EN 14805, EN 16370, EN 16401 oder EN 973) gekennzeichnet sein, andernfalls erlischt die Garantie.



- Sicherstellen, dass alle Abflüsse der Ausrüstung (Wasserenthärter, Überlauf) dicht sind, richtig angeschlossen sind und ablaufen.
- Wenn der Technikraum keinen Schwerkraftabfluss hat (Beispiel: halbversenkter oder unterirdischer Raum), muss unbedingt ein Abflusssystem mit einer Hebepumpe installiert werden.

Diese Hebepumpe muss zwingend:

 - eine Mindestfördermenge aufweisen, die doppelt so hoch ist wie die maximale Fördermenge des Wasserzulaufs aus dem Netz.
 - an eine von der Stromversorgung des Geräts unabhängige Stromversorgung angeschlossen sein (um den Betrieb der Pumpe aufrechtzuerhalten, wenn die Stromversorgung des Geräts ausfällt oder unterbrochen wird).
- Beim Wasserenthärter darauf achten, dass der mit dem Wasserenthärter gelieferte elektrische Transformator vor Spritzwasser und Kontakt mit Wasser geschützt ist.

2.2. Installationsschema



- Der Kanister mit pH-Korrekturmittel muss in mindestens 2 Metern Entfernung von elektrischen Geräten und anderen chemischen Produkten gelagert werden. Um die Säuredämpfe aus dem Technikraum zu entfernen, muss der dichte Verschluss des pH-Korrekturmittels mit einem Entlüftungssystem versehen werden. Bei Nichtbeachtung dieser Anweisung kommt es zu einer anomalen Oxidation der Metallteile, die bis zum vollständigen Ausfall des Geräts führen kann. Bei jeglicher Handhabung des pH-Korrekturmittels oder des Injektionskreislaufs muss persönliche Schutzausrüstung getragen werden (Brille mit Seitenschutz, geeignete Handschuhe, siehe Sicherheitsdatenblatt des Produkts).
- Niemals Salzsäure verwenden, da diese das Gerät irreversibel beschädigen kann und zum Erlöschen der Garantie führt. Verwenden Sie ausschließlich von Ihrem Fachhändler empfohlene pH-Korrekturmittel, die aus Schwefelsäure oder basischer Säure bestehen. Bitte beachten Sie, dass die Verwendung von Multi-Säure-pH-Korrekturmitteln eine verstärkte Wartung erfordert und ihre Verwendung zudem zu einer vorzeitigen Abnutzung des pH-Kreislaufs und zum Erlöschen der Garantie führen kann. Lesen Sie das Sicherheitsdatenblatt des Produkts.

ABBILDUNGEN NICHT VERTRAGLICH BINDEND

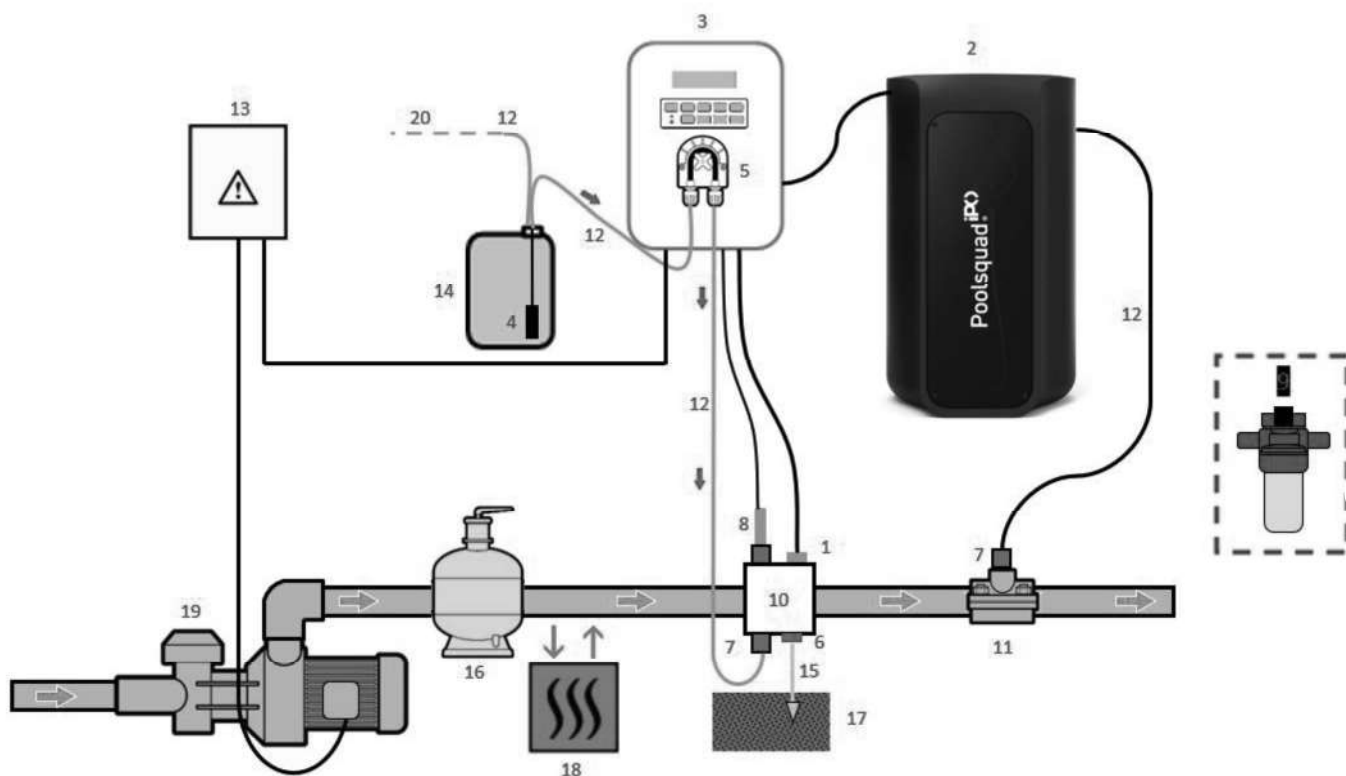

- 1: Temperatursensor
- 2: Reaktor
- 3: Schaltkasten
- 4: Ballastfilter
- 5: Peristaltikpumpe
- 6: POOL ERDE
- 7: Injektionsverbindung
- 8: pH-Sonde
- : ORP-Sonde (spezielles Installationshandbuch)
- 10 & 11: Halterungen
- 12: Halbstarre Schlauch

LEGENDE:

- Modell DUO: weiß.
- Modell PRO: weiß + **schwarz**.

NICHT IM LIEFERUMFANG

ENTHALTENE ELEMENTE:

- 13: Stromversorgung
- 14: Kanister für pH-Korrekturmittel
- 15: Kupferkabel
- 16: Filter
- 17: Erdspieß
- 18: Wärmepumpe
- 19: Filtrationspumpe
- 20: Entlüftung nach außen

3. SCHALTKASTEN

3.1. Vorgehensweise beim Starten



Die Verwendung eines Wasserenthärter ist bei Poolsquad IPO-Geräten obligatorisch, um eine vorzeitige Beschädigung der Elektrolysezellen zu vermeiden. Die Verwendung von Wasser natürlichen Ursprungs (Regen, Abfluss, Gewässer, Bohrlöcher) kann die Leistung Ihres Geräts beeinträchtigen und es beschädigen. Bei einer Störung des Enthärter (Zuführung von nicht enthärtetem Wasser in das Elektrolysegerät) muss das Gerät überprüft werden, dazu die Zelle ausbauen, um zu prüfen, ob sich am Boden Kalk abgesetzt hat, und den Salzsensoren ausbauen, um zu prüfen, ob die Elektroden frei von Kalk sind.

- 1) Salz in Form eines Granulats in den Solebehälter schütten (das Granulat muss unbedingt der Norm entsprechen und darf keine Rieselhilfen und Antitackmittel enthalten).
- 2) Bei der Verwendung eines eigenen Wasserenthärter direkt mit Schritt 7 fortfahren. Bei einem Wasserenthärter, der als Option mit Ihrem Gerät geliefert wurde, den Wasserenthärter gemäß den Anweisungen initialisieren, die mit dem Gerät geliefert wurden. Hinweis: Das Härteleck muss auf die niedrigste Stufe eingestellt sein. Dazu die Schraube gegen den Uhrzeigersinn bis zum Anschlag drehen (nicht gewaltsam), dann ist das Härteleck am schwächsten.

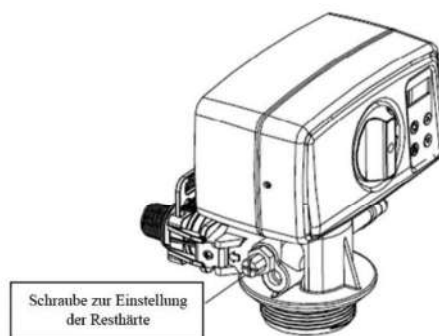

- 3) Den Wasserzulauf des Enthärter öffnen.
- 4) Die Regeneration des Wasserenthärter programmieren (bei einem System, das 12 Stunden am Tag läuft, wird empfohlen, alle 4 Tage, an denen es in Betrieb ist, eine Regeneration durchzuführen).
- 5) Sofort eine Regeneration des Wasserenthärter durchführen.
- 6) Sicherstellen, dass die Gesamthärte des Wassers, das Sie am Auslass des Enthärter erhalten, unter 12°f (120ppm) liegt.
- 7) Den Wasserenthärter an den Poolsquad IPO anschließen.
- 8) Warten, bis der Sole Behälter vollständig gefüllt ist.
- 9) Das Salz 1 Stunde lang auflösen lassen.

3.2. Erste Inbetriebnahme

Beim ersten Einschalten des Schaltkastens:

1) Führen Sie die folgende Programmierung durch.

Aufeinanderfolgende Menüs	Verfügbare Einstellungen	Navigation
Sprachen FRANCAIS	<ul style="list-style-type: none"> • Français • English • Deutsch • Español • Italiano • Niederlander • Português 	Wählen Sie für jedes Menü eine Einstellung mit den Tasten \uparrow \downarrow und bestätigen Sie dann mit der Taste OK.
Inhalt 50 m ³	10 bis 200 m ³ , in Schritten von 10 m ³	
Datum 01.01.01	Tag / Monat / Jahr	
Uhrzeit XX:XX	Stunde / Minute	
Anzeige In Reihe	<ul style="list-style-type: none"> • In Reihe • Bedienfeld 	

2) Die Meldung "Füllung läuft" erscheint. Die Befüllung der Zelle beginnt automatisch für 15 Minuten.

3) Einige aufeinanderfolgende Sicherheitshinweise werden so lange angezeigt, bis die Zelle vollständig gefüllt ist.

3.3. Leuchtanzeigen

Farbe	Zustand	Mögliche Bedeutungen
Grün	Leuchtet dauerhaft	Produktion läuft
Rot	Leuchtet dauerhaft	<ul style="list-style-type: none"> • Schaltkasten ausgeschaltet • Warnung ausgelöst
	Blinkt	Alarm ausgelöst

3.4. Display

- **Anzeige blinkt:** Eingaben warten auf Bestätigung oder Alarm ist ausgelöst.
- **Anzeige eingefroren:** Eingaben bestätigt oder schreibgeschützt





MODELL	STANDARDANZEIGE		BEDEUTUNG	
	Einstellung über das Menü "Parameter - Anzeige"	Übersicht		
DUO PRO (1)	Anzeige in Reihe	PPOD. PH XXX % X.X	Produktionssollwert Der Punkt nach "PROD " wird angezeigt, wenn die Produktion läuft (zusätzliche grüne Leuchtanzeige).	
	Bedienfeld	XXX % PH X.X XX.X g/L XX.X °C	Messung des pH-Werts Produktionssollwert Der Punkt nach " % " wird angezeigt, wenn die Produktion läuft (zusätzliche grüne Leuchtanzeige).	
			Messung des pH-Werts	Salzgehalt Wassertemperatur

MODELL	STANDARDANZEIGE		BEDEUTUNG
	Einstellung über das Menü "Parameter - Anzeige"	Übersicht	
PRO (2)	Anzeige in Reihe	ORP- PH	<p>ORP-Messung Der Punkt nach "ORP " wird angezeigt, wenn die Produktion läuft (zusätzliche grüne Leuchtanzeige).</p> <p>Messung des pH-Werts</p>
		XXX mV. PH X.X	<p>ORP-Messung Der Punkt nach "PROD " wird angezeigt, wenn die Produktion läuft (zusätzliche grüne Leuchtanzeige).</p> <p>Messung des pH-Werts</p>
	Bedienfeld	XXX mV. PH X.X	<p>Salzgehalt</p> <p>XX.X g/L XX.X °C</p>
		XXX mV. PH X.X	<p>Wassertemperatur</p>

(1): Wenn der Betriebsmodus der Elektrolyseanlage auf "%" eingestellt ist.

(2): Wenn Betriebsmodus der Elektrolyseanlage auf "ORP" eingestellt ist"

3.5. Tastatur

STEUERUNGSTASTE (Je nach Modell)	FUNKTION
 MENÜ	<ul style="list-style-type: none"> • Einschalten des Schaltkastens. → Wenige Minuten nach dem Einschalten starten Produktion und pH-Regelung automatisch, sofern diese Funktionen nicht deaktiviert sind und bestimmte Alarme nicht ausgelöst sind. • Ausschalten des Schaltkastens (<i>lange drücken</i>), sofern kein Alarm ausgelöst ist. → Beim Ausschalten erlöschen das Display und die grüne Leuchtanzeige, die rote Leuchtanzeige geht an. • Zugriff auf die Menüs.
BOOST	Aktivierung des Boost-Modus zu 100 % für einen Zeitraum von 24 Stunden (mit einer Verzögerung von einigen Augenblicken).
T°C	<ul style="list-style-type: none"> • Die Wassertemperatur wird für einige Sekunden angezeigt (nur wenn die Standardanzeige auf "Anzeige in Reihe" eingestellt ist). • Direkter Zugriff auf das Menü "Einstellungen - Temperaturanpassung" (<i>lange drücken</i>).
pH	Direkter Zugriff auf das Menü "pH-Wert-Regulierung - Kalibrierung" (<i>lange drücken</i>).
 	Auswahl eines Werts oder einer Einstellung.
	<ul style="list-style-type: none"> • Löschen einer Eingabe. • Zurück zum vorherigen Menü. • Ausschalten des Boost-Modus. • Bestätigung eines Alarms oder einer Warnanzeige (<i>je nach Alarm oder Warnanzeige kurz oder lang drücken</i>).
OK	<ul style="list-style-type: none"> • Bestätigung einer Eingabe • Aufrufen eines (Unter-)Menüs. • Bestätigung eines Alarms oder einer Warnanzeige (<i>je nach Alarm oder Warnanzeige kurz oder lang drücken</i>).

3.6. Navigation in den Menüs

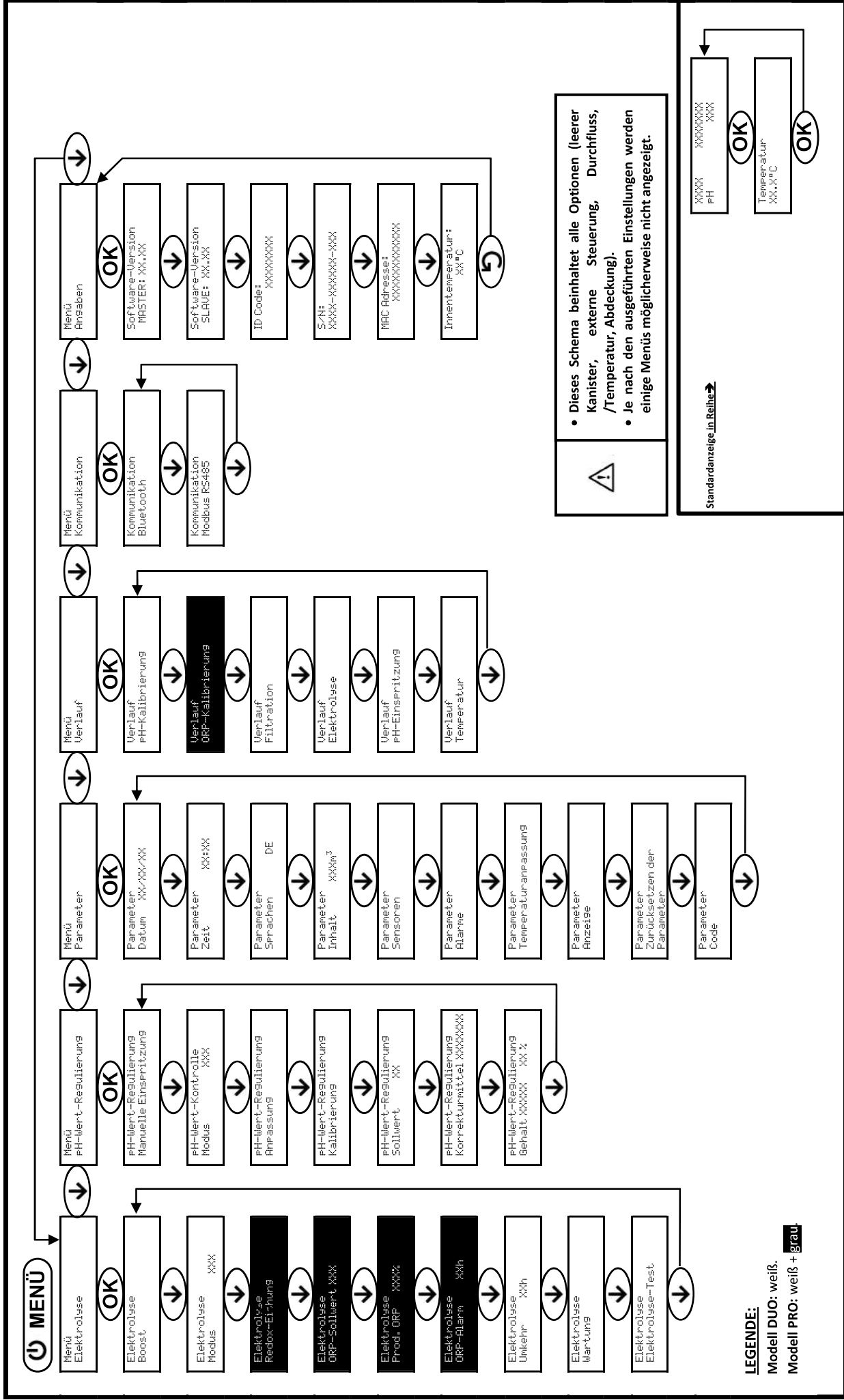

3.7. Funktionen

3.7.1. Auswahl der Anzeigesprache

Menü	Verfügbare Einstellungen	Standardeinstellung
Parameter Sprachen FR	<ul style="list-style-type: none"> • Français • English • Deutsch • Español • Italiano • Niederlander • Português 	Français

3.7.2. Einstellung des Datums und der Uhrzeit

Menü	Verfügbare Einstellungen	Standardeinstellung
Parameter Datum XX/XX/XX	Tag / Monat / Jahr	01/01/laufendes Jahr
Parameter Zeit XX:XX	Stunde / Minute	12 : 00

3.7.3. Auswahl der Standardanzeige

Menü	Verfügbare Einstellungen	Standardeinstellung
Parameter Anzeige	<ul style="list-style-type: none"> • Online • Bedienfeld 	In Reihe

3.7.4. Angabe des Beckeninhalts

Menü	Verfügbare Einstellungen	Standardeinstellung
Parameter Inhalt XXXm ³	10 bis 200 m ³ , in Schritten von 10 m ³	50 m ³

3.7.5. Angabe des Typs des pH-Korrekturmittels

Menü	Verfügbare Einstellungen	Bedeutung	Standardeinstellung
pH-Wert-Regulierung Korrekturmittel XXXXXXXX	Sauer	pH-	Sauer
	Basis	pH+	

3.7.6. Angabe der Konzentration des pH-Korrekturmittels

Menü	Verfügbare Einstellungen	Standardeinstellung
pH-Wert-Regulierung Gehalt XXXXX XX %	5 bis 55 (%), in Schritten von 1 %	37 %

3.7.7. Anpassung der pH-Wert-Messung

Menü	Verfügbare Einstellungen	Standardeinstellung
pH-Wert-Regulierung Anpassung	6,5 bis 7,5 (%), in Schritten von 0,1	Angezeigte Messung

3.7.8. Einstellung des pH-Sollwerts

Menü	Verfügbare Einstellungen	Standardeinstellung
pH-Wert-Regulierung Sollwert XX	6,8 bis 7,6 (%), in Schritten von 0,1.	7,2

3.7.9. Kalibrierung der pH-Sonde

- 1) Die Kalibrierlösungen pH 7 und pH 10 öffnen (ausschließlich Kalibrierlösungen für den Einmalgebrauch verwenden).
- 2) Filtration stoppen (und damit den Schaltkasten ausschalten).
- 3) Wenn die Sonde bereits installiert ist:
 - a) Entfernen Sie die Sonde aus dem Sonden Träger, ohne das Kabel zu ziehen.
 - b) Die Mutter aus dem Sonden Träger entfernen und sie durch die mitgelieferte Kappe ersetzen.Wenn die Sonde noch nicht installiert ist:
 Die Sonde an den Schaltkasten anschließen.
- 4) Schaltkasten einschalten.
- 5) Das Menü "pH - Regulierung - Kalibrierung" aufrufen.
- 6) Führen Sie die Navigation gemäß den folgenden Anweisungen durch:

pH-Regulierung
Kalibrierung

OK

pH-Kalibrierung
Lösung 7.0

→ Führen Sie die Sonde in die pH-Wert-7-Lösung ein und warten Sie dann einige Minuten.

OK

pH-Kalibrierung
Läuft

→ Berühren Sie die Sonde nicht.

(Warten Sie einen Augenblick)

pH-Kalibrierung
Lösung 10.0

→ a) Die Sonde unter fließendem Wasser abspülen und dann abtropfen lassen, ohne sie abzuwischen.

OK

b) Führen Sie die Sonde in die pH-Wert-10-Lösung ein und warten Sie dann einige Minuten.

pH-Kalibrierung
Läuft

→ Berühren Sie die Sonde nicht.

(Warten Sie einen Augenblick)

pH-Kalibrierung
Erfolgreich

→ a) Die Sonde unter fließendem Wasser abspülen und dann abtropfen lassen, ohne sie abzuwischen.

oder

b) Installieren Sie die Sonde im Sonden Träger.

pH-Kalibrierung
Fehlgeschlagen

→ Führen Sie die Navigation gemäß vorstehenden Anweisungen erneut durch, falls erforderlich, mehrmals wiederholen. Wenn die Kalibrierung erneut fehlschlägt, die Sonde ersetzen und eine neue Kalibrierung durchführen.

3.7.10. Aktivieren/Deaktivieren der pH-Wert-Regulierung

Menü	Verfügbare Einstellungen	Standardeinstellung
pH-Regulierung Modus XXX	<ul style="list-style-type: none"> • ON (um zu aktivieren) • OFF (zum Deaktivieren) 	ON

3.7.11. Manuelle pH-Einspritzung

Menü	Funktionen	Verfügbare Einstellungen	Standardeinstellung	Anweisungen
pH-Regulierung Injektion	<ul style="list-style-type: none"> • Ansaugen der Peristaltikpumpe und Füllung der halbstarren Schläuche • Einspritzung des pH-Korrekturmittels • Ermöglicht die Überprüfung der ordnungsgemäßen Funktion der Peristaltikpumpe 	30 s bis 10 min, in Schritten von 30 s	1 min	<ul style="list-style-type: none"> • <u>Um eine Einspritzung zu starten:</u> Bestätigen Sie die gewählte Einstellung. (die Peristaltikpumpe läuft und der Zeitcountdown wird in Echtzeit angezeigt.) • <u>Um die Einspritzung zu pausieren und wieder zu starten:</u> Drücken Sie auf OK. • <u>Um die Einspritzung zu stoppen:</u> Drücken Sie auf ↶.

3.7.12. Wahl des Betriebsmodus der Elektrolyseanlage

Menü	Verfügbare Einstellungen (je nach Modell)	Bedeutung	Standardeinstellung
Elektrolyse Modus XXX	%	Konstante Produktion, gemäß Produktionsollwert.	<ul style="list-style-type: none"> • Für Modelle UNO und DUO: %. • Für Modell PRO: ORP.
	ORP	Produktionssteuerung mit ORP-Sonde, gemäß ORP-Sollwert und ORP-Produktionsollwert.	
	OFF	Ausschalten der Elektrolyseanlage.	

→ Die Wahl der Betriebsart kann auf der Anfangsanzeige angezeigt werden ("PROD" in % oder "ORP" in mV).

3.7.13. Einstellung des Produktionsollwerts

Betriebsmodus der Elektrolyseanlage	Menü	Spezielle Anweisungen	Verfügbare Einstellungen	Standardeinstellung
%	Standardanzeige	Mit den Tasten ↑ ↓ direkt einen Wert auswählen (keine Bestätigung erforderlich).	<ul style="list-style-type: none"> • 10 bis 100 (%), in Schritten von 1. • 10 % oder OFF (je nach Betriebsmodus der Elektrolyseanlage) 	100 %
ORP	Elektrolyse Prod. ORP XXX %	-		

3.7.14. Parametrierung der Sensoren

Menü	Sensor	Parameter	Verfügbare Einstellungen	Standardeinstellung
Parameter Sensoren	Abdeckung/ext. Strg.	Modus	<ul style="list-style-type: none"> • Abdeckung • OFF • Ext Strg 	Abdeckung
		Typ	<ul style="list-style-type: none"> • NO • NC 	NO
	Durchfluss/pH-Kanister	Modus	<ul style="list-style-type: none"> • OFF • pH-Kanister • Durchfluss 	OFF
		Typ	<ul style="list-style-type: none"> • NO • NC 	NO (Durchfluss) NC (pH-Kanister)
	Temperatur	-	<ul style="list-style-type: none"> • ON • OFF 	ON

Ext Strg: Externe Steuerung

pH-Kanister: Sensor für Kanister leer

Typ: Dieser Parameter wird nicht angezeigt, wenn der entsprechende Modus auf OFF eingestellt ist.

ON: Sensor aktiviert.

OFF: Sensor deaktiviert.

NO: Kontakt normal offen

NC: Kontakt normal geschlossen.

Sensor aktiviert	Konfiguration	Spezifische Anzeige	Produktion	pH-Wert-Regulierung
Abdeckung	Abdeckung geöffnet	-	Wird fortgesetzt	Wird fortgesetzt
	Abdeckung geschlossen	Abdeckung	Geteilt durch 5*	
Externe Steuerung	Steuerung betätigt	-	Wird fortgesetzt	
	Steuerung nicht betätigt	Ext.	Gestoppt	
Durchfluss	Ausreichender Durchfluss	-	Wird fortgesetzt	Gestoppt
	Durchfluss null	Alarm Durchfluss	Gestoppt	
Kanister leer	Kanister leer	Alarm pH Kann vakuum	Wird fortgesetzt	Wird fortgesetzt
	Kanister nicht leer	-	Wird fortgesetzt	
Temperatur	Wassertemperatur unter 15°C (Reaktor ODER Becken)	Angaben Überwinterung	Gestoppt	Wird fortgesetzt
	Wassertemperatur gleich oder höher als 15°C (Reaktor ODER Becken)	-	Wird fortgesetzt	
	Wassertemperatur gleich oder höher als 45°C	Alarm Temp. Erhöht	Gestoppt	

* Wenden Sie sich zur Änderung dieses Werts an einen Fachmann.

3.7.15. Anpassung der Wassertemperatur im Becken

→ Wenn der Temperatursensor deaktiviert ist, wird das untenstehende Menü nicht angezeigt.

Menü	Verfügbare Einstellungen	Standardeinstellung
Parameter Temp.einstellung	-5°C bis + 5°C im Verhältnis zum angezeigten Messwert, in Schritten von 0,5	Aktuelle Messung

3.7.16. Einstellung der Stromumkehr des die Zelle speisenden Stroms



Die Stromumkehr soll Kalkablagerungen auf der Zelle vermeiden. Es ist zwingend erforderlich, die Umkehrfrequenz gemäß der folgenden Tabelle korrekt einzustellen, um das einwandfreie Funktionieren der Zelle langfristig zu gewährleisten.

Menü	Verfügbare Einstellungen	Standardeinstellung
Elektrolyse Umkehr XXh	0, 12 oder 24 h	24 Std.

3.7.17. Boost-Modus

Boost-Modus:

- Diese Funktion wird verwendet, um einen Chlorbedarf zu decken.
- regelt den Produktionssollwert für eine bestimmte Zeit auf bis zu 100 %.
- kann jederzeit manuell gestoppt werden.



Der BOOST-Modus kann eine herkömmliche Schockbehandlung bei Wasser, das zum Baden nicht geeignet ist, nicht ersetzen.

- Der Boost-Modus kann nicht gestartet werden, wenn:
 - Ein Alarm ausgelöst ist. (Nach der Korrektur und der Bestätigung des Alarms einige Augenblicke abwarten, um den Boost-Modus starten zu können.)

- Die Betriebsmodus der Elektrolyseanlage ist auf "OFF" eingestellt.
- Wenn der Boost-Modus manuell neu gestartet wird, während er bereits läuft, wird der Boost-Modus für die angezeigte Dauer zurückgesetzt.
- Der Boost-Modus wird nach dem Ausschalten des Schaltkastens fortgesetzt.
- Wenn der Boost-Modus beendet ist oder manuell gestoppt wird, wird die Produktion gemäß dem ursprünglichen Sollwert automatisch fortgesetzt.

Betrieb mit dem Sensor für die Abdeckung:

- Der Boost-Modus kann nicht gestartet werden, wenn die Abdeckung geschlossen ist.
- Wenn sich die Abdeckung schließt, während der Boost-Modus aktiviert ist, wird der Boost-Modus automatisch sofort gestoppt.

Menü	Verfügbare Einstellungen	Standardeinstellung	Inbetriebnahme	Ausschalten
Elektrolyse Boost	<ul style="list-style-type: none"> • 12 h • 24 h 	24 h	Automatisch, sobald die gewählte Einstellung bestätigt ist, mit einer Verzögerung von einigen Augenblicken	Drücken Sie auf 

3.7.18. Einstellung des ORP-Sollwerts

Menü	Verfügbare Einstellungen	Standardeinstellung
Elektrolyse ORP-Sollwert XXX	200 mV bis 900 mV, in Schritten von 10.	670 mV

3.7.19. Kalibrierung der ORP-Sonde

→ Die im Lieferumfang enthaltene Original-ORP-Sonde ist bereits kalibriert. Daher ist es nicht erforderlich, bei der ersten Inbetriebnahme des Gerätes eine Kalibrierung der pH-Sonde durchzuführen.

- 1) Die Kalibrierlösung ORP 475 mV öffnen.
- 2) Filtration stoppen (und damit den Schaltkasten ausschalten).
- 3) Wenn die Sonde bereits installiert ist:
 - a) Entfernen Sie die Sonde aus dem Sondenträger, ohne das Kabel zu ziehen.
 - b) Die Mutter aus dem Sondenträger entfernen und sie durch die mitgelieferte Kappe ersetzen.

Wenn die Sonde noch nicht installiert ist:

Die Sonde an den Schaltkasten anschließen.

- 4) Schaltkasten einschalten.
- 5) Das Menü "Elektrolyse - ORP-Kalibrierung" aufrufen.
- 6) Führen Sie die Navigation gemäß den folgenden Anweisungen durch:

Elektrolyse
ORP-Kalibrierung

OK

ORP-Kalibrierung
Lösung 475 mV

→ Führen Sie die Sonde in die ORP-Kalibrierlösung ein, warten Sie dann einige Minuten.

OK

ORP-Kalibrierung
Läuft

→ Berühren Sie die Sonde nicht.

(Warten Sie einen Augenblick)

ORP-Kalibrierung
Erfolgreich

→ Die Sonde unter fließendem Wasser abspülen und dann abtropfen lassen, ohne sie abzuwischen.

oder

ORP-Kalibrierung
Fehlgeschlagen

b) Installieren Sie die Sonde im Sondenträger.
→ Führen Sie die Navigation gemäß vorstehenden Anweisungen erneut durch, falls erforderlich, mehrmals wiederholen. Wenn die Kalibrierung erneut fehlschlägt, die Sonde ersetzen und eine neue Kalibrierung durchführen.

3.7.20. Manuelle Wassereinspritzung

Menü	Funktionen	Verfügbare Einstellungen	Einstellung standardmäßig	Anweisungen
Elektrolyse Wartung	<ul style="list-style-type: none"> • Ansaugen der Wasserpumpe • Wassereinspritzung in die Zelle • Ermöglicht die Überprüfung der ordnungsgemäßen Funktion der Wasserpumpe 	30 s bis 10 min, in Schritten von 30 s	1 min	<ul style="list-style-type: none"> • <u>Um eine Einspritzung zu starten:</u> Bestätigen Sie die gewählte Einstellung. (die Peristaltikpumpe läuft und der Zeitcountdown wird in Echtzeit angezeigt.) • <u>Um die Einspritzung zu pausieren und wieder zu starten:</u> Drücken Sie auf OK. • <u>Um die Einspritzung zu stoppen:</u> Drücken Sie auf ↶.

3.7.21. Manuelle Chloreinspritzung

Menü	Funktionen	Verfügbare Einstellungen	Einstellung standardmäßig	Anweisungen
Elektrolyse Wartung	<ul style="list-style-type: none"> • Ansaugen der Salzpumpe • Salzeinspritzung in die Zelle • Ermöglicht die Überprüfung der ordnungsgemäßen Funktion der Salzpumpe 	30 s bis 10 min, in Schritten von 30 s	1 min	<ul style="list-style-type: none"> • <u>Um eine Einspritzung zu starten:</u> Bestätigen Sie die gewählte Einstellung. (die Peristaltikpumpe läuft und der Zeitcountdown wird in Echtzeit angezeigt.) • <u>Um die Einspritzung zu pausieren und wieder zu starten:</u> Drücken Sie auf OK. • <u>Um die Einspritzung zu stoppen:</u> Drücken Sie auf ↶.

3.7.22. Bluetooth Kommunikation

Menü	Parameter	Funktion	Verfügbare Einstellungen	Standardeinstellung
Kommunikation Bluetooth	Modus	Aktivieren/Deaktivieren der Bluetooth Kommunikation	<ul style="list-style-type: none"> • ON (um zu aktivieren) • OFF (zum Deaktivieren) 	ON
	Kopplung*	<ul style="list-style-type: none"> • Erkennung von verbindungs-fähigen Geräten in der Nähe Schaltkastens (innerhalb von 60 Sekunden) • Vernetzung des Schaltkastens und der verbundenen Geräte 		-
	Reset*	Aufhebung des Netzwerks, das den Schaltkasten mit den angeschlossenen Geräten verbindet		

Diese Parameter werden nicht angezeigt, wenn der Modus auf OFF eingestellt ist.

→ Bei einem (nicht-automatischen) Software-Update des Schaltkastens über Bluetooth:

- Die 2 Leuchtanzeigen (rot und grün) blinken abwechselnd.
- Die Meldung "Download - läuft" wird angezeigt.

3.7.23. Elektrolyse-Test

→ Dieser Test ist für Fachleute zu Wartungsarbeiten am Gerät bestimmt.

Menü	Navigation
Elektrolyse Elektrolyse-Test	<div style="border: 1px solid black; padding: 2px; margin-bottom: 5px;">Elektrolyse Elektrolyse-Test</div> <div style="text-align: center; margin-bottom: 5px;">(OK)</div> <div style="border: 1px solid black; padding: 2px; margin-bottom: 5px;">Elektrolyse-Test Läuft XXX s</div> <div style="margin-left: 100px;">→ Zeit-Countdown in Echtzeit</div> <p>(Warten Sie einen Augenblick)</p> <div style="border: 1px dashed black; padding: 2px; margin-bottom: 5px;">Elektrolyse-Test Erfolgreich</div> <p style="text-align: center;">oder</p> <div style="border: 1px dashed black; padding: 2px; margin-bottom: 5px;">Elektrolyse-Test Pb Schaltkasten</div> <p style="text-align: center;">oder</p> <div style="border: 1px dashed black; padding: 2px; margin-bottom: 5px;">Elektrolyse-Test Pb Zelle</div> <div style="text-align: center; margin-bottom: 5px;">(OK) → <u>lange drücken.</u></div> <div style="border: 1px solid black; padding: 2px; margin-bottom: 5px;">Testergebnisse I+=XX.X U+=XX.X</div> <div style="text-align: center; margin-bottom: 5px;">↓</div> <div style="border: 1px solid black; padding: 2px; margin-bottom: 5px;">Testergebnisse I-=XX.X U-=XX.X</div> <div style="margin-left: 100px;">} Spannungen und Stromstärken, die die Zelle in jeder Polaritätsumkehrrichtung speisen (reine Richtwerte).</div>

3.7.24. Wartungsmenü

Menü	Navigation
Elektrolyse Wartung	<div style="border: 1px solid black; padding: 2px; margin-bottom: 5px;">Wassereinspritzung</div> <div style="text-align: center; margin-bottom: 5px;">(OK)</div> <div style="border: 1px solid black; padding: 2px; margin-bottom: 5px;">Wahl der Dauer MM :SS</div> <div style="margin-left: 100px;">→ Zeit-Countdown in Echtzeit</div> <p>(Warten Sie einen Augenblick)</p> <div style="border: 1px solid black; padding: 2px; margin-bottom: 5px;">Salzeinspeitzung</div> <div style="text-align: center; margin-bottom: 5px;">(OK)</div> <div style="border: 1px solid black; padding: 2px; margin-bottom: 5px;">Wahl der Dauer MM :SS</div> <div style="margin-left: 100px;">→ Zeit-Countdown in Echtzeit</div> <p>(Warten Sie einen Augenblick)</p> <div style="border: 1px solid black; padding: 2px; margin-bottom: 5px;">Füllung</div> <div style="text-align: center; margin-bottom: 5px;">(OK)</div> <div style="border: 1px solid black; padding: 2px; margin-bottom: 5px;">Füllung läuft</div> <div style="text-align: center; margin-bottom: 5px;">↓</div> <div style="border: 1px solid black; padding: 2px; margin-bottom: 5px;">Füllung erfolgreich</div>

3.7.25. Zurücksetzen der Parameter

Menü	Wichtige Warnung
Parameter Werkseinstellung	 <u>Das Zurücksetzen der Parameter macht alle vorgenommenen Einstellungen rückgängig (Werkseinstellung).</u>

3.8. Sicherheitsfunktionen

3.8.1. Überwinterungsmodus

- Der Überwinterungsmodus ist standardmäßig aktiviert.
- Der Überwinterungsmodus kann im Alarmmenü aktiviert werden und stoppt die Chlorproduktion, wenn die Temperatur im Pool unter 15°C fällt.
- Wenn der Überwinterungsmodus aktiviert ist:
 - werden sofort auf dem Display angezeigt.
 - Das Ein- und Ausschalten des Überwinterungsmodus erfolgt automatisch.

3.8.2. Alarmer und Warnungen

	STANDARDKONFIGURATION	AUTOMATISCHE(R) VORGÄNGE(GANG) BEI AUSLÖSUNG		BESTÄTIGUNG*
		Meldung angezeigt	Sofortiger automatischer Stopp der Produktion und/oder der pH-Regulierung	
ALARME	Aktiviert	Alarm (...)	Ja	Drücken Sie die Taste OK oder  (je nach Alarm oder Warnung kurz oder lange drücken).
WARNUNGEN		Angaben (...)	Nein	

* Solange ein erkannter Fehler besteht, wird der entsprechende Alarm oder die Warnung aufrechterhalten und die entsprechende Meldung erscheint einige Augenblicke nach der Bestätigung erneut.

ANGEZEIGTE MELDUNG / ERKANNTER FEHLER	SOFORTIGER AUTOMATISCHER STOPP		MÖGLICHE URSACHE	ÜBERPRÜFUNGEN UND ABHILFEMASSNAHMEN	MÖGLICHKEIT DER DEAKTIVIERUNG DURCH DAS MENÜ "Parameter - Alarmer"
	Produktion	pH-Wert-Regulierung			
Alarm pH Kann Vakuum	Nein	Ja	Kanister für pH-Korrekturmittel leer	Den Kanister für pH-Wert-Regulierung austauschen.	Ja
Alarm Strom Zelle	Ja	Nein	Problem an der Zelle	<ul style="list-style-type: none"> • Überprüfen Sie, ob: <ul style="list-style-type: none"> - Die Zelle verkalkt ist. - Die elektrischen Verbindungen an den Klemmen der Zelle fest genug angezogen und nicht oxidiert sind. - Das Netzkabel der Zelle in ordnungsgemäßem Zustand ist. - Der Stecker des Netzkabels der Zelle ordnungsgemäß mit dem Schaltkasten verbunden ist. • Als letztes Mittel die Zelle ersetzen. 	Nein
			Unzureichender Salzgehalt	<ul style="list-style-type: none"> • Überprüfen, ob die Solepumpe einwandfrei funktioniert. • Überprüfen, ob sich genügend Salz im Solebehälter befindet. 	
			Problem an der Leistungsplatine des Schaltkastens	Wenden Sie sich an einen Fachmann.	

ANGEZEIGTE MELDUNG / ERKANNTER FEHLER	SOFORTIGER AUTOMATISCHER STOPP		MÖGLICHE URSACHE	ÜBERPRÜFUNGEN UND ABHILFEMASSNAHMEN	MÖGLICHKEIT DER DEAKTIVIERUNG DURCH DAS MENÜ "Parameter - Alarme"
	Produktion	pH-Wert-Regulierung			
Alarm Durchfluss	Ja	Ja	Unzureichender Wasserdurchfluss	<ul style="list-style-type: none"> Überprüfen Sie, ob: <ul style="list-style-type: none"> - Der Durchflusssensor mit dem Schaltkasten verbunden ist. - Der Durchflusssensor aktiviert ist (siehe Parametereinstellung der Sensoren). - Die Ventile des Filtrationskreislaufs geöffnet sind. - Die Filtrationspumpe einwandfrei funktioniert. - Der Filtrationskreislauf nicht verstopft ist. - Der Wasserstand im Becken ausreichend ist. 	Nein
Alarm Fehler Strg.	Ja	Nein	Verbindungsabbruch zwischen der Steuerplatine und der Leistungsplatine des Schaltkastens	Wenden Sie sich an einen Fachmann.	Nein
Alarm Fehler an der Pumpe	Ja	Nein	Automatische Befüllung des Reaktors fehlgeschlagen. Zu wenig Salz.	<ul style="list-style-type: none"> Salz hinzufügen. Die Pumpe gegebenenfalls austauschen. Überprüfe, ob die Wasser- und Salzschläuche ausreichend gefüllt sind. 	Ja
Alarm pH-Einspritzung	Nein	Ja	5 fehlgeschlagene pH-Wert-Korrekturversuche in Folge	<ul style="list-style-type: none"> Überprüfen, ob der Kanister für das pH-Korrekturmittel eventuell leer ist. Überprüfen Sie den Zustand: <ul style="list-style-type: none"> - Des Ballastfilters. - Der halbstarren Schläuche. - Der Peristaltikpumpe. - Der Injektionsverbindung. Führen Sie eine manuelle Einspritzung durch. Überprüfen, ob: <ul style="list-style-type: none"> - Die Peristaltikpumpe einwandfrei funktioniert. - Die pH-Wert-Regulierung korrekt eingespritzt wird. Die Einstellungen in den Menüs "pH-Wert-Regulierung - Sollwert", "pH-Wert-Regulierung - Korrekturmittel" und "Parameter - Volumen" überprüfen. Führen Sie eine Kalibrierung der pH-Sonde durch. 	Ja

ANGEZEIGTE MELDUNG / ERKANNTER FEHLER	SOFORTIGER AUTOMATISCHER STOPP		MÖGLICHE URSACHE	ÜBERPRÜFUNGEN UND ABHILFEMASSNAHMEN	MÖGLICHKEIT DER DEAKTIVIERUNG DURCH DAS MENÜ "Parameter - Alarme "
	Produktion	pH-Wert-Regulierung			
Alarm Zu wenig Wasser	Ja	Ja	Unzureichende Wassermenge im Reaktor (Automatische Füllung läuft)	<ul style="list-style-type: none"> • <u>Überprüfen, ob:</u> <ul style="list-style-type: none"> - die Einspritzpumpe für enthärtetes Wasser ordnungsgemäß funktioniert. - Der Salz-/Temperatursensor in einwandfreiem Zustand ist (Tauchkörper ohne Ablagerungen oder defekt) • Bei Bedarf eine manuelle Füllung starten 	Nein
			Salzgehalt < 0,5g/L im Reaktor	<ul style="list-style-type: none"> • Die Soleeinspritzpumpe überprüfen. • Salz in den Solebehälter hinzufügen 	
Alarm Geringer Salzgehalt	Ja	Nein	Salzgehalt unter 2,5 g/L im Reaktor	<ul style="list-style-type: none"> • Die Soleeinspritzpumpe überprüfen • Salz in den Solebehälter hinzufügen 	Nein
			Unzureichende Wassermenge im Reaktor (Automatische Füllung läuft)	<ul style="list-style-type: none"> • <u>Überprüfen, ob:</u> <ul style="list-style-type: none"> - die Einspritzpumpe für enthärtetes Wasser ordnungsgemäß funktioniert. - Der Salz-/Temperatursensor in einwandfreiem Zustand ist (Tauchkörper ohne Ablagerungen oder defekt) • Bei Bedarf eine manuelle Füllung starten 	
Alarm Salzgehalt erhöht	Ja	Nein	Salzkonzentration des Reaktors zu hoch	<ul style="list-style-type: none"> • <u>Überprüfen, ob:</u> <ul style="list-style-type: none"> - die Einspritzpumpe für enthärtetes Wasser ordnungsgemäß funktioniert. - Der Salz-/Temperatursensor in einwandfreiem Zustand ist (Tauchkörper ohne Ablagerungen oder defekt) • Bei Bedarf eine manuelle Füllung starten 	Nein
Alarm Temp. Erhöht	Ja	Nein	Temperatur der Zelle zu hoch	<ul style="list-style-type: none"> • <u>Überprüfen, ob:</u> <ul style="list-style-type: none"> - das Ablassventil des Geräts geschlossen ist. - die Pumpe für enthärtetes Wasser ordnungsgemäß funktioniert. • der Einspritzschlauch nicht verstopft ist 	Nein

ANGEZEIGTE MELDUNG / ERKANNTER FEHLER	SOFORTIGER AUTOMATISCHER STOPP		MÖGLICHE URSACHE	ÜBERPRÜFUNGEN UND ABHILFEMASSNAHMEN	MÖGLICHKEIT DER DEAKTIVIERUNG DURCH DAS MENÜ "Parameter-Alarme"
	Produktion	pH-Wert-Regulierung			
Alarm Temp. Niedrig	Ja	Nein	Temperatur der Zelle zu niedrig	Überprüfen, ob die Pumpe für enthartetes Wasser einwandfrei funktioniert.	Nein
Angaben pH-Kalibrierung	Nein	Nein	Kalibrierung der pH-Sonde nicht korrekt	Führen Sie eine Kalibrierung der pH-Sonde durch.	Ja
Alarm ORP Regulierung	Ja	Nein	ORP-Messung 48 Stunden lang außerhalb des Toleranzbereichs (Überschreitung von ± 400 mV im Vergleich zum ORP-Sollwert).	<ul style="list-style-type: none"> Führen Sie einen "Elektrolysetest" durch. Führen Sie eine Kalibrierung der ORP-Sonde durch. Das Menü "Elektrolyse - Prod. ORP" aufrufen und überprüfen, ob der Produktionssollwert auf 100 % steht. 	Ja

3.8.3. Wichtige Vorsichtsmaßnahmen für die Peristaltikpumpe zur pH-Regulierung

→ Dieses Kapitel ist zu beachten, wenn der Schaltkasten mit einer Abdeckung ausgestattet ist, die die Peristaltikpumpe verdeckt.



Wenn eine der 2 folgenden Meldungen angezeigt wird, arbeitet die Peristaltikpumpe. IN DIESEM FALL NICHT DIE ABDECKUNG DES SCHLTKASTENS ENTFERNEN, DIE DIE PERISTALTIKPUMPE ABDECKT.

Manuelle Einspritzung
XX:XX → Zeit-Countdown in Echtzeit

oder

pH-Einspritzung
In Bearbeitung

→ **Wenn Zweifel bestehen, ob die Peristaltikpumpe ordnungsgemäß funktioniert:**

- 1) Schaltkasten ausschalten.
- 2) Entfernen Sie die Abdeckung des Schaltkastens, die die Peristaltikpumpe abdeckt.
- 3) Entfernen Sie den inneren Schlauch von der Peristaltikpumpe, ohne die daran angeschlossenen halbstarren Schläuche zu lösen.
- 4) Überprüfen Sie den Zustand der Peristaltikpumpe und des inneren Schlauchs.
- 5) Schaltkasten einschalten.
- 6) Führen Sie eine manuelle Einspritzung (unter Vakuum) durch.
- 7) Überprüfen, ob die Filtrationspumpe einwandfrei funktioniert.

3.9. Datenverlauf

Menü	Untermenü	Inhalt
Verlauf pH-Kalibrierung	-	Datum der letzten Kalibrierung der pH-Sonde
Verlauf Filtration	Filtration Zeit T-1	Betriebsdauer der Filtrationspumpe am Vortag
	Filtration Durchschnittliche Zeit W-1	Durchschnittliche tägliche Betriebsdauer der Filtrationspumpe in der Vorwoche
	Filtration Durchschnittliche Zeit M-1	Durchschnittliche tägliche Betriebsdauer der Filtrationspumpe im Vormonat
Verlauf Elektrolyse	Elektrolyse Zeit T-1	Dauer der Chlorproduktion am Vortag
	Elektrolyse Durchschnittliche Zeit W-1	Durchschnittliche tägliche Dauer der Chlorproduktion in der Vorwoche
	Elektrolyse Durchschnittliche Zeit M-1	Durchschnittliche tägliche Dauer der Chlorproduktion im Vormonat
	Elektrolyse Gesamt	Kumulierte Dauer der Chlorproduktion seit der ersten Inbetriebnahme des Schaltkastens
	Elektrolyse Lebensdauer der Zelle.	Verbleibende Lebensdauer der Zelle (Schätzung in %)
Verlauf pH-Einspritzung	pH-Einspritzung Zeit T-1	Betriebsdauer der Peristaltikpumpe am Vortag
	pH-Einspritzung Durchschnittliche Zeit W-1	Durchschnittliche tägliche Betriebsdauer der Peristaltikpumpe in der Vorwoche
	pH-Einspritzung Durchschnittliche Zeit M-1	Durchschnittliche tägliche Betriebsdauer der Peristaltikpumpe im Vormonat
	pH-Einspritzung Gesamt	Kumulierte Betriebsdauer der Peristaltikpumpe seit der ersten Inbetriebnahme des Schaltkastens
Verlauf Temperatur	Temperatur Temp. T-1	Durchschnittliche Wassertemperatur des Vortags
	Temperatur Temp. W-1	Durchschnittliche Wassertemperatur der Vorwoche
	Temperatur Temp. M-1	Durchschnittliche Wassertemperatur des Vormonats

3.10. Weitere Angaben

Menü	Bedeutung
Software-Version MASTER: XX.XX	Programm der Steuerplatine
Software-Version SLAVE: XX.XX	Programm der Leistungsplatine
ID Code: XXXXXXXX	Konfigurationscode
S/N: XXXX-XXXXXX-XXX	Seriennummer
MAC Adresse: XXXXXXXXXXXX	MAC-Adresse für Bluetooth-Verbindung:
Innentemperatur: XX°C	Innentemperatur:

4. WARTUNG



- Die Lebensdauer der Elektrolysezelle hängt sehr stark von der Einhaltung der Anweisungen in dieser Anleitung ab.
- Der Austausch von Zellen am Ende ihrer Lebensdauer durch sogenannte kompatible Zellen kann zu einem Rückgang der Produktion führen und die Lebensdauer der Geräte verkürzen. Es wird daher dringend empfohlen, nur sogenannte Originalzellen zu verwenden.
- Jegliche Verschlechterung durch die Verwendung von sogenannten kompatiblen Zellen führt zum Erlöschen der vertraglichen Garantie.

4.1. Wartungsempfehlung (monatlich)

- Enthärter

Kontrolle der Wasserhärte (TH) am Auslass des Wasserenthärters mit einem geeigneten Testkit (*nicht im Lieferumfang enthalten*): Die Wasserhärte muss unter 12°f liegen.

- Elektroden

Wenn das Gerät ausgeschaltet ist, dürfen sich keine weißlichen Ablagerungen auf den Elektroden bilden. Den Zustand der Kabelschuhe, Stifte und Zuleitungen überprüfen.

- Solebehälter

Den Behälter umrühren. Überprüfen Sie, ob sich Salz im Solebehälter befindet. Bei Bedarf Salz nachfüllen

4.2. Einwinterung des Gerätes

- 1) Schalten Sie die Geräte aus.
- 2) Eine (nicht mitgelieferte) 8-mm-Schlauchleitung an das Ablassventil der Elektrode anschließen.
- 3) Den Salz-Temperatur-Sensor etwas abschrauben und die Zelle entleeren, dazu das Ablassventil öffnen.
- 4) Den Salzsensoren wieder anschrauben und das Ablassventil schließen.
- 5) Den Schaltkasten wieder einschalten und 5 Minuten lang eine manuelle Wassereinspritzung (siehe Kapitel 3.7.20) in die Zelle durchführen.
- 6) Schalten Sie die Geräte aus.
- 7) Die Schritte 3 und 4 wiederholen.
- 8) Die 2 elektrischen Anschlüsse der Zelle, des Salz-Temperatur-Sensors sowie des Chlorabflusses lösen.
- 9) Die Schrauben der Schellen, die den Sensor halten, lösen.
- 10) Die Zelle aus dem Gehäuse nehmen, dazu den Einlaufschlauch an der Schnellkupplung (unterer Teil) abtrennen
- 11) Die Muttern der Zelle abschrauben.
- 12) Den Zustand der Elektrode, der Dichtungen und des Stromkabels überprüfen. Diese Elemente bei Verschleiß oder Beschädigung austauschen. Wenn die Kabelschuhe oder Stifte beschädigt oder überhitzt sind, muss das gesamte Stromkabel und/oder die Elektrode ausgetauscht werden.
Wenn die Elektrode oder die Anschlüsse verkalkt sind:
 - a. Die Ursache für die Verkalkung finden und beheben:
 - i. Den Salzstand im Wasserenthärter überprüfen.
 - ii. Anpassen der Stromumkehrzeit gemäß Abschnitt 3.7.16.
 - iii. Die Wasserhärte am Auslass des Wasserenthärters mit einem geeigneten Härtetestset (nicht im Lieferumfang enthalten) prüfen.
 - b. Einen Behälter mit einer Säurelösung füllen.

- c. Die Elektrode in diesen Behälter eintauchen, die Verbindungsstecker nicht mit der Flüssigkeit Kontakt bringen.
 - d. Elektrode mit klarem Wasser spülen
 - e. Wenn die Innenwand der Zellenhülse verkalkt ist, den Kalk manuell (ohne Werkzeug) entfernen.
- 13)** Die Zelle wieder zusammenbauen und dabei die Muttern des Stromkabels festziehen (3 N.m).
- 14)** Den Zustand des durchsichtigen Schlauchs des Chlorablaufs überprüfen. Wenn dieser Kalkspuren aufweist, durch einen neuen Schlauch ersetzen.
- 15)** Das Wasserzulaufventil schließen.
- 16)** Den Solebehälter leeren.
- 17)** Die pH- und ORP-Sonden mit klarem Wasser reinigen, abspülen und überwintern.
- 18)** Die Sonden in ihren Aufbewahrungsflaschen lagern, diese dazu vertikal mit dem Kopf nach unten positionieren.

DEN SONDENKOLBEN WEDER BERÜHREN NOCH ABWISCHEN. DIE SONDE NIEMALS IN DESTILLIERTEM WASSER AUFBEWAHREN.

4.3. Beenden der Überwinterung des Geräts

- 1)** Die Sonden wieder auf den Zubehörhalter setzen.
- 2)** Salz in den Reaktor geben.
- 3)** Das Wassereinlassventil öffnen und warten, bis das System vollständig gefüllt ist.
- 4)** Das Salz 1 Stunde lang auflösen lassen.
- 5)** Den Schaltkasten anschließen und mithilfe des "Wartungsmenüs" eine manuelle Einspritzung von Sole für 6 Minuten durchführen.
- 6)** Dann mithilfe des "Wartungsmenüs" eine Füllung der Zelle durchführen.

5. GARANTIE

Bevor Sie sich an Ihren Fachhändler wenden, halten Sie bitte Folgendes bereit:

- Ihre Kaufrechnung.
- Die Seriennummer des Schaltkastens.
- Das Datum der Installation des Geräts.
- Die Parameter Ihres Beckens (Salzgehalt, pH-Wert, Chlorgehalt, Wassertemperatur, Stabilisatorgehalt, Fassungsvermögen des Pools, tägliche Filtrationszeit usw.).

Wir haben dieses Gerät mit größter Sorgfalt und unserer gesamten technischen Erfahrung hergestellt. Es wurde Qualitätskontrollen unterzogen. Falls Sie trotz der Sorgfalt und des Know-Hows bei der Herstellung unsere Garantie in Anspruch nehmen müssen, bezieht sich diese nur auf den kostenfreien Ersatz defekter Teile unseres Geräts (Hin- und Rückversandkosten ausgeschlossen).

Garantiedauer (maßgeblich ist das Rechnungsdatum)

Schaltkasten: 2 Jahre.

Zelle: - Mindestens 1 Jahr außerhalb der Europäischen Union (ohne erweiterte Garantie).

Zelle: - Mindestens 2 Jahre in der Europäischen Union (ohne erweiterte Garantie).

Sonden : Je nach Modell.

Reparaturen und Ersatzteile: 3 Monate.

Die oben genannten Bedingungen entsprechen den Standardgarantien. Diese können jedoch je nach Installationsland und Vertriebskanal variieren.

Gegenstand der Garantie

Die Garantie gilt für alle Teile mit Ausnahme von Verschleißteilen, die regelmäßig zu ersetzen sind.

Für die Ausrüstung wird eine Garantie gegen Herstellungsfehler bei strikter Einhaltung einer normalen Nutzung gewährt.

Verwenden Sie niemals Salzsäure, da diese das Gerät irreversibel beschädigen kann und zum Erlöschen der Garantie führt. Verwenden Sie ausschließlich von Ihrem Fachhändler empfohlene pH-Korrekturmittel, die aus Schwefelsäure oder basischer Säure bestehen. Bitte beachten Sie, dass die Verwendung von Multi-Säure-pH-Korrekturmitteln eine verstärkte Wartung erfordert und ihre Verwendung zudem zu einer vorzeitigen Abnutzung des pH-Kreislaufs und zum Erlöschen der Garantie führen kann. Lesen Sie das Sicherheitsdatenblatt des Produkts.

Kundendienst

Alle Reparaturen werden in einer Werkstatt durchgeführt.

Die Hin- und Rückversandkosten trägt der Nutzer.

Durch die Stilllegung und den Nutzungsausfall eines Geräts bei einer eventuellen Reparatur entsteht keinerlei Anspruch auf Entschädigung.

In jedem Fall trägt der Benutzer das Versandrisiko des Geräts. Es obliegt diesem, vor der Annahme der Lieferung zu überprüfen, ob diese in ordnungsgemäßem Zustand ist und Vorbehalte gegebenenfalls auf dem Frachtbrief des Spediteurs zu vermerken. Beim Transporteur innerhalb von 72 Stunden per Einschreibebrief mit Rückschein bestätigen.

Ein Austausch innerhalb der Garantiezeit verlängert in keinem Fall die Dauer der ursprünglichen Garantie.

Grenzen der Garantiegeltung

Da der Hersteller bestrebt ist, die Qualität seiner Produkte laufend zu verbessern, behält er sich das Recht vor, die Eigenschaften der von ihm hergestellten Produkte jederzeit und ohne vorherige Ankündigung zu verändern.

Diese Dokumentation dient nur zu Informationszwecken und hat keine vertraglichen Auswirkungen auf Dritte.

Die Herstellergarantie, die sich auf Fabrikationsfehler erstreckt, darf nicht mit den in dieser Dokumentation beschriebenen Arbeiten verwechselt werden.

Die Installation, die Wartung und allgemein alle Eingriffe an den Produkten des Herstellers dürfen ausschließlich von Fachpersonal durchgeführt werden. Diese Eingriffe müssen den zum Zeitpunkt der Installation im Land der Installation geltenden Normen entsprechen. Der Gebrauch anderer Teile als der Originalteile führt prinzipiell zum Verfall der Garantie für das gesamte Gerät.

Von der Garantie ausgeschlossen sind:

- Von Dritten geliefertes Zubehör und von Dritten bei der Installation des Geräts durchgeführte Arbeiten.
- Schäden durch eine unsachgemäße, nicht den Anweisungen entsprechende Installation.
- Probleme und Schäden, die auf eine Veränderung, einen Unfall, nicht bestimmungsgemäße Handhabung, Nachlässigkeit des Fachpersonals oder des Endnutzers, unzulässige Reparaturen, Brand, Überschwemmung, Blitz, Frost, einen bewaffneten Konflikt oder andere Fälle von höherer Gewalt zurückzuführen sind.

Infolge von Nichteinhaltung der in dieser Anleitung genannten Sicherheits-, Installations-, Gebrauchs- und Wartungsvorschriften beschädigte Geräte sind nicht von der Garantie gedeckt.

Wir verbessern unsere Produkte und Software jedes Jahr. Die neuen Versionen sind mit den Vorgängermodellen kompatibel. Die neuen Geräte- und Softwareversionen können den Vorgängermodellen nicht im Rahmen der Garantie hinzugefügt werden.

Verwenden Sie niemals Salzsäure, da diese das Gerät irreversibel beschädigen kann und zum Erlöschen der Garantie führt. Verwenden Sie ausschließlich von Ihrem Fachhändler empfohlene pH-Korrekturmittel (sauer oder basisch).

Inanspruchnahme der Garantie

Für weitere Informationen zur vorliegenden Garantie wenden Sie sich bitte an Ihren Fachhändler oder unseren Kundendienst. Allen Anfragen muss eine Kopie der Kaufrechnung beigelegt sein.

Rechtsfragen und Streitigkeiten

Diese Garantie unterliegt dem französischen Recht und den geltenden europäischen Richtlinien oder internationalen Verträgen, die zum Zeitpunkt der Reklamation Frankreich in Kraft sind. Streitfälle über ihre Auslegung oder Ausführung fallen ausschließlich unter die Zuständigkeit des Amtsgerichts (Tribunal de Grande Instance) von Montpellier (Frankreich).



PAPI004253 INTER5